

Kontrollventil CNK

med fjäderinfästning
CNKF



Användningsområde

Kontrollventill CNK är ett frånluftsdon avsett för bostadshus, kontor osv.

Utförande

CNK har en modern utformning som passar de flesta interiörer. Käglan är utrustad med en skruvspindel för enkel inställning samt tillförlitlig låsning i injusterat läge. CNK är tillverkad av stålplåt och är elektrostatiszt lackerad med vit epoxyfärg (RAL 9010) som ger en blank och smutsavvisande yta. Ventilen är försedd med en elastisk ring av cellplast som tätar mot ramen.

Snabbval, Luftflöde-Ljudnivå

Kapacitet 3-175 l/s

Storlek (gäller vid fullt öppet kägelläge)

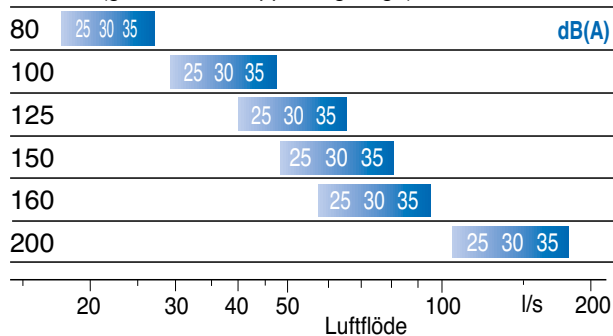

Injustering

Luftflödet bestäms av spaltöppningen som regleras genom att rotera käglan. Vid tryckmätning används mätsond. Injusteringsdiagram finns i REC:s häfte Injustering och skötsel.

Montering

Med fästram.

Tillbehör

Fästram ZR, ZRT eller ZRL.

Ram ZR, ZRT och ZRL har detaljmått, passar mot kanal.

Beställningsexempel

Kontrollventil CNK - 125 - ZR

Produkt _____

Dimension _____

Tillbehör _____

Frånluftsdon

Kontrollventil CNK

Mått och vikt

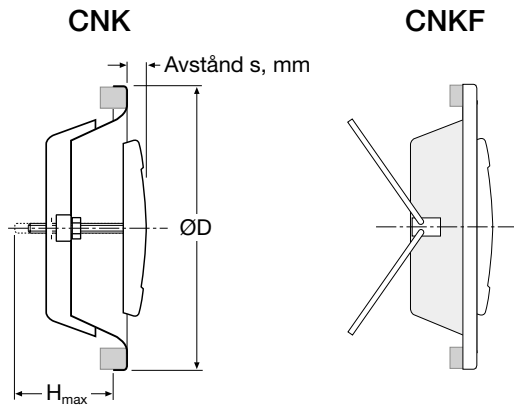

Storlek	ØD (mm)	H _{max} (mm)	Vikt (g)
80	112	67	125
100	132	70	170
125	162	75	225
150	190	88	330
160	205	88	405
200	245	95	520

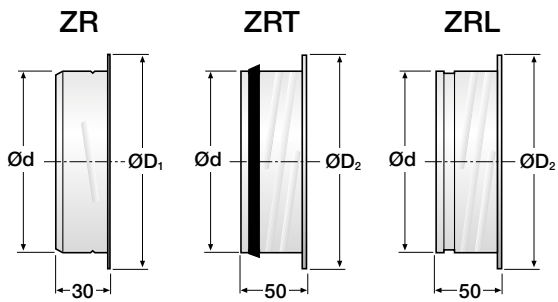

Storlek	Ød (mm)	ØD ₁ (mm)	ØD ₂ (mm)	ØD ₅ (mm)	ZR (g)	ZRT/ZRL (g)
80	79	-	105	-	-	65
100	99	125	125	98	50	75
125	124	155	150	123	65	100
150	149	176	175	148	85	120
160	159	186	185	158	100	130
200	199	230	225	198	140	160

Dimensioneringsdiagram

CNK 80

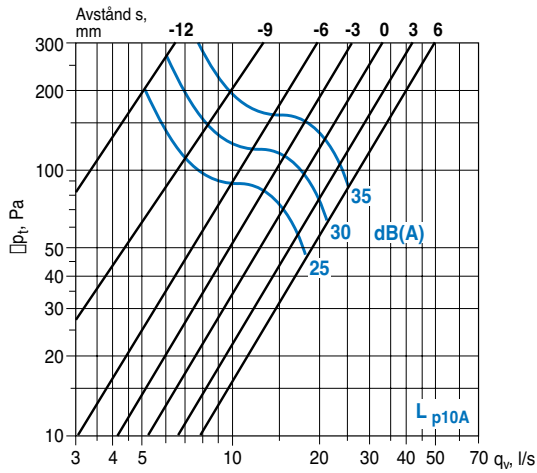

CNK 100

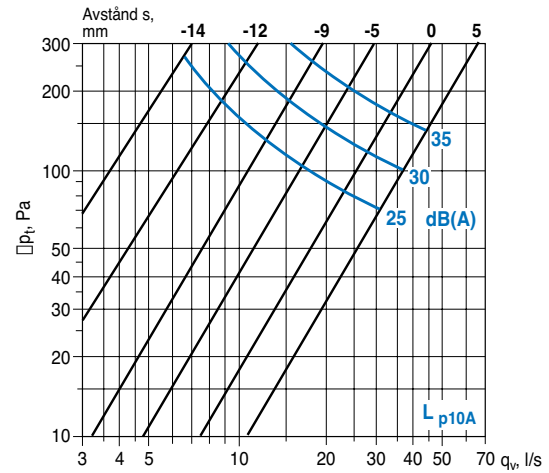

CNK 125

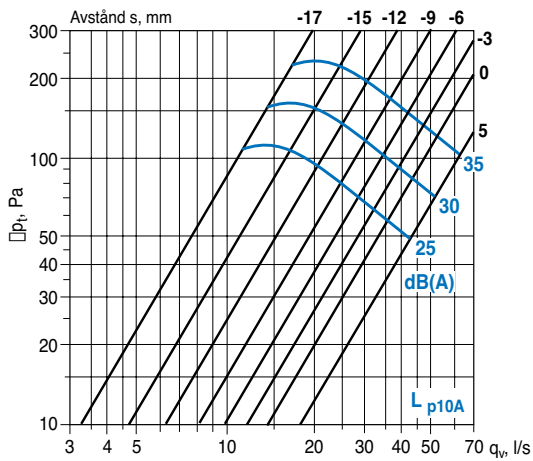

CNK 150

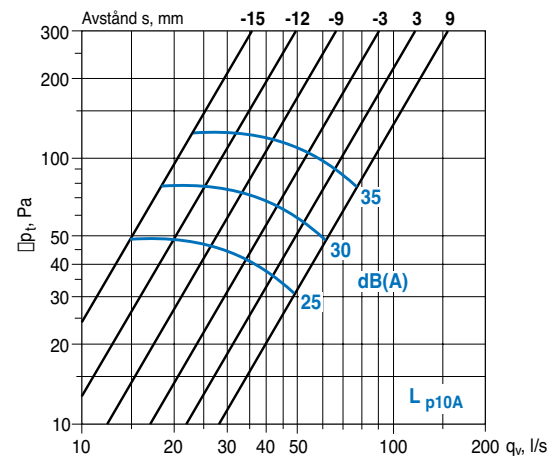

CNK 160

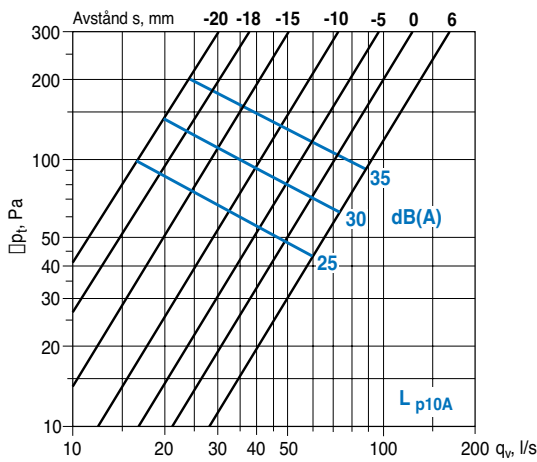

CNK 200

