

Anvisningar för installation, drift och underhåll

TAKFLÄKT ERIK



041, 042
061, 063
081, 082, 083
101, 102



INNEHÅLLSFÖRTECKNING

INNEHÅLLSFÖRTECKNING	2	TILLSYN OCH UNDERHÅLL	34
SÄKERHETSANVISNINGAR	3	Garanti	34
TAKFLÄKT ERIK	4	Underhåll	34
Beskrivning	4	Reparationsarbeten	34
Identifikation kodnyckel, typskylt	5	Felsökning	34
Dimensionering och specifikationer	6	Demontering av fläktsats	34
Komplement El- och styrutrustning extern 0-10V	8	PROTOKOLL	36
Komplement Installation	9	AVFALLSHANTERING	37
Produktinformation	10	EU-FÖRSÄKRAN	38
Felaktig användning	10	OM SALERYD AB	39
Styrning av fläkten	10	KONTAKT	40
Lagring och transport	10		
Installation - förberedelser	11		
Installation - genomförande	12		
Tätning och väderskydd	13		
Elektrisk anslutning 0-10V	14		
Elektrisk anslutning Styrsystem SD3	16		
Elschema och plintöversikt 1-fas fläktar	18		
Elschema och plintöversikt 3-fas fläktar	20		
STYRSYSTEM SD3	22		
Beskrivning och funktioner	22		
Anslut till fläktens wifi	24		
Anslut till den virtuella kontrollpanelen	25		
Anslut SD3-styrsystemet till ett lokalt nätverk	25		
Byta namn på fläkten/wifi-nätverket	26		
Byta lösenord	26		
Återställa lösenordet	27		
Parkoppling väggsändare och rörelsedetektor	27		
Wifi-modul - meny och funktioner	28		
Komplement och tillbehör SD3	29		
STYRSYSTEM FANPORTAL	30		
Beskrivning och funktioner	30		
Att bygga mesh-nätverk	32		
Komplement FanPortal	33		

Vi reserverar oss för eventuella felskrivningar samt förbehåller oss rätten att utan förvarning göra ändringar i specifikationer och programvara.

SÄKERHETSANVISNINGAR

Anvisningarna är riktade till installatörer med behörighet att installera, driftsätta och utföra service och reparationsåtgärder på produkten.

BRUKSANVISNING
I ORIGINAL

Definitioner

Varningar, försiktighetsanvisningar och upplysningar används för att påpeka särskilt viktiga avsnitt i denna manual.



FARA

Om du inte följer anvisningarna föreligger risk för dödsfall eller allvarlig personskada.



VARNING

Om du inte följer anvisningarna föreligger risk för skada på produkten, kringutrustning och material.



AKTAS

Nödvändig information som avser att förebygga farliga eller skadliga situationer uppkommer.

Säkerhetsanvisningar



VARNING

Läs och säkerställ att du har förstått anvisningarna i denna manual innan arbetet påbörjas. Åsidosättande av instruktioner och varningar i denna manual utgör en risk vid installation, drifttagning och service som tillverkaren inte kan belastas för.

- Säkerställ att utrustningen ska skyddas mot väta då arbete sker inuti denna.
- Stickpropputtaget ska föregås av säkring med max 10A (se typskylt) samt jordfelsbrytare.
- Säkerställ att produkten snabbt kan stoppas om det uppstår en nödsituation.
- Produkterna har vassa hörn och kanter. Använd arbetshandskar, skyddsglasögon och skyddande kläder och skor, skyddshjälm och hörselskydd vid arbete med produkten.
- Större produkter väger mycket, se typskylt för aktuell vikt. Använd lämpliga lyfthjälpmiddel för att förflytta produkten.
- Använd fallskyddsutrustning vid arbete över 2 meter. Säkra material och verktyg så det inte faller under arbetets gång. Avskärma arbetsområdet nedanför så inte personer skadas om olyckan är framme.
- Inställningar vid idrifttagning får endast utföras av personal utbildad för ändamålet, då justeringar kan krävas med fläkten i aktivt läge.
- Innan allt arbete på produkten ska produkten stoppas och spänningen frånskiljas. Vänta minst 5 minuter till fläkthjulet stannat och varma delar svalnat.
- Säkerställ att och strömmen förblir fränkopplad under hela ingreppet.
- Farlig spänning kan finnas vid reläutgångarna även om produkten är avstängd.
- Om styrsignalen är aktiv och spänning inkopplad, kommer motorn starta automatiskt efter ett spänningsbortfall.
- Upptäcks skador på produkten under drift, ska produkten omedelbart stoppas och strömmen fränkopplas. Märk tydligt upp att produkten ska förbli stoppad tills reparation är utförd.
- Om nätkabel är skadad ska den bytas av tillverkaren, behörig servicerepresentant eller annan kvalificerad person för att undvika fara.
- Säkerställ att produkten underhålls korrekt enligt anvisning. Använd endast original reservdelar.
- Anordningar som beröringsskydd och andra säkerhetsutrustningar måste återmonteras efter utfört ingrepp och innan produkten driftsätts på nytt.
- Ljudnivåer över 70 db(A) kan förekomma.
- Produkten får inte användas av personer med nedsatt fysisk, psykisk eller mental förmåga eller bristande erfarenhet och kunskap, ej heller barn utan övervakning av ansvarig person. Säkerställ att barn inte leker med produkten.
- Installera produkten i enlighet med gällande krav och föreskrifter.
- Installatören är ansvarig för att installationen utförts korrekt, och att operatören fått information om produkten och dess avsedda användning.
- Spara och förvara denna manual i anslutning till produkten.
- Produkten får inte installeras om den har några skador.
- Säkerställ att produkten installeras så att alla varningsskyltar och märkningar inte skymms och kan läsas.
- Endast behörig personal får utföra arbete på produkten, och som får vistas i riskområdet vid arbete med produkten.
- Fläktar för 1-fas 230V AC ska anslutas via stickpropp. Fläktar för 3-fas 400V AC ansluts via allpolig säkerhetsbrytare i nära anslutning till fläkten eller där så ej är möjligt en låsbar säkerhetsbrytare.
- Säkerställ att spänningen är bruten i elcentralen före installation.

BESKRIVNING TAKFLÄKT ERIK

Användningsområde

Takfläkt ERIK är en ljudisolerad frånluftsfläkt försedd med energieffektiv EC-motor och kan erhållas med inbyggd styrutrustning för behovsanpassad ventilation. Fläkten är avsedd att placeras utomhus, monterad på takgenomföring TGBR/TGBC eller befintlig stös.

Takfläkt ERIK tillverkas i fyra fysiska storlekar där varje storlek kan erhållas med olika fläktstorlekar, och kan därmed erhållas i 9 olika luftflödesområden, från 30 l/s upp till 4,1 m³/s.

Styralternativ

Takfläkt ERIK erbjuder flexibla styrmöjligheter för olika typer av fastigheter och applikationer: inbyggd tryckreglering och wifi (SD3) eller 0-10V-styrning.

3-1: Inbyggd tryckreglering och wifi (SD3)

För flerbostadshus och liknande byggnader rekommenderas modellen med integrerad styr- och reglerutrustning som erbjuder automatisk tryckreglering och säsonganpassade funktioner för central styrning av luftflödet. Fläkten ansluts peer-to-peer via wifi, vilket gör det möjligt att styra den med valfri smart enhet – helt utan behov av internet-uppkoppling eller att man behöver gå upp på taket.

Fördelarna med behovsstyrd ventilation är många eftersom luftflödet anpassas efter det faktiska behovet. Luftflödet ökas eller minskar beroende på kanaltryck och utetemperatur. Genom att reglera ventilationen utifrån det aktuella behovet så använder det behovsstyrda ventilationssystemet generellt mindre energi än ett konstantflödessystem, där luftflödet hela tiden är det samma, vilket ger ett energieffektivare system.

0-0: 0-10V-Styrning (manuellt varvtal)

Vid enklare installationer, såsom i industrier, tvätthallar eller kök, kan ERIK levereras med en inbyggd potentiometer för 0-10V varvtalsstyrning.

Styralternativ för 0-10V

Det finns även möjlighet att komplettera ERIK 0-10V med en extern potentiometer. Vidare kan fläkten även kompletteras med olika rumsregulatorer för att justera luftflödet på rumsnivå, baserat på relativ fuktighet, temperatur eller en kombination av temperatur och koldioxid.

Fläkthölje

Takfläkt ERIK i storlek 041-083 har fällbar fläktdel för enkel åtkomst vid tillsyn och service. Bottenramen har plan undersida för att passa även mot en större befintlig takstos.

Storlek 101-102 har fast bottenram. Samtliga storlekar har bärhandtag och 081-102 är försedda med lyftögloar som standard.

Takfläkt ERIK är tillverkad av dubbel aluzinkbelagd stålplåt med mellanliggande 30 mm stenullsisolering 100 kg/m³, korrosivitetsklass C4. Skruvar och fästelement är zink-nickelbehandlade eller i rostfritt stål.



Ljudegenskaper

Höljet är ljudisolerat för att hålla en låg ljudnivå, och fläkthjulet är utformat för att minimera ljud både till omgivningen och genom kanalen. Fläkthöljet är designat för att ge ett lågt internt tryckfall, vilket bidrar till energieffektiv drift och förbättrade ljudegenskaper.

Kulörer

Takfläkt ERIK utförs i Svart, Tegelröd eller Aluzink som standard. Pulverlackerat utförande kan erhållas mot pristillägg. Aktuell RAL-kulör och glans uppges vid ordertillfället.

Färgbeläggning

Svarta och tegelröda modeller är utförda i dubbelt ytbelagd stålplåt i SSAB Greencoat biobaserade beläggning med upp till 50 års teknisk livslängd och upp till 25 års estetisk livslängd.

Utdraget mätuttag

Takfläkt ERIK har utdraget mätuttag för tryckmätning i kanalen och flödesmätning i q-dysa, vilket underlättar inställning av luftflöde vid installation.

IDENTIFIKATION KODNYCKEL

TYP SKYL T





Typskylten är placerad på aggregatets anslutningsgavel.

 Designed and manufactured by:
 Saleryd AB, Saleby Lilla l!stede
 SE-531 93 LIDKOPING SWEDEN

Type: ERIK F042-0-0-99
 Rating: 230V 50Hz 1-phase
 Power: 170W Current: 1,4A
 IP Class: IP44 Max temp: 60°C
 Weight: 14 Kg K-f: 29,8
 Order/date: 20378/20200901
 Web address: **192.168.4.1**
 Wi-Fi network: **Se WiFi modul**
 Password: **abcd1234**

Software version
 Main: _____
 Wi-Fi: _____

Serial Nr: 11157



SPECIFIKATION

TAKFLÄKT

Fotmått:	Storlek:
415x415	041, 042
600x600	061, 063
800x800	081, 082, 083
990x990	101, 102

Styralternativ:

Extern 0-10V-styrning	0-0
Styrsystem SD3 wifi	3-1

Kulör:

Svart	01
Tegelröd	02
Aluzink	03
Kulöranpassad*	99

*Uppge RAL/glans vid order

ERIK - Fa a a - b - c - d d

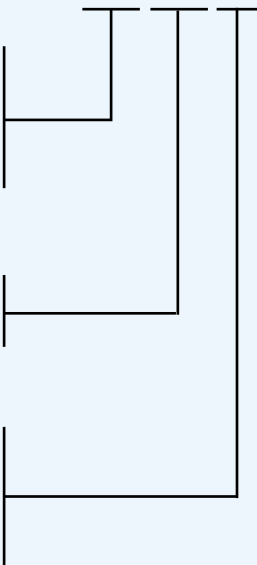

ELEKTRISK ANSLUTNING

Spänning	230V 50Hz 1-fas	400V 50Hz 3-fas
Säkring	Max 10A (se typskylt)	
Jordfelsbrytare	Ja	
Kapslingsklass	IP44	

OBSERVERA!

Vid styrsystem SD3 kan Wi-Fi-namnet vara kundanpassat.

Standard: Typskylten visar "Se WiFi-modul", och nätverksnamnet finns på WiFi-modulen under WIFI.

Kundanpassat: Namnet står på typskylten under "Wi-Fi network"

DIMENSIONERING & SPECIFIKATIONER

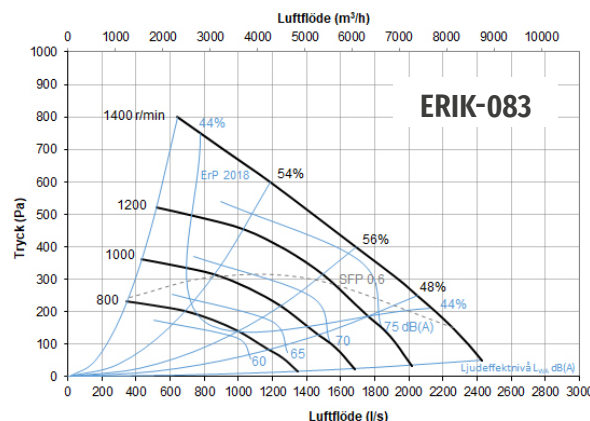
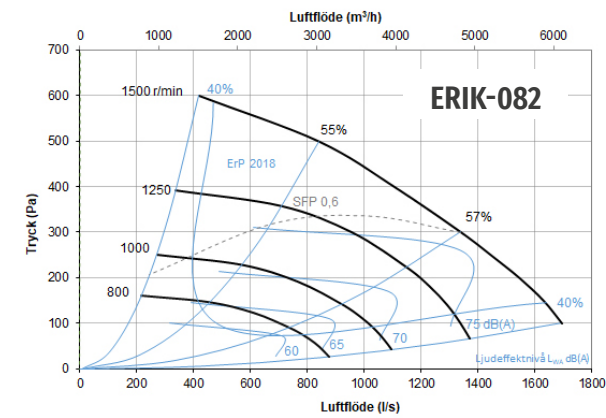
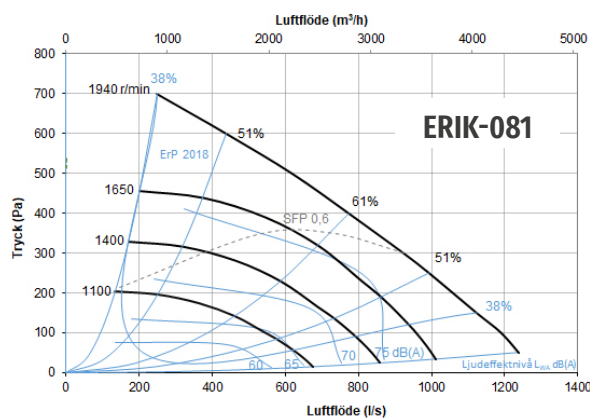
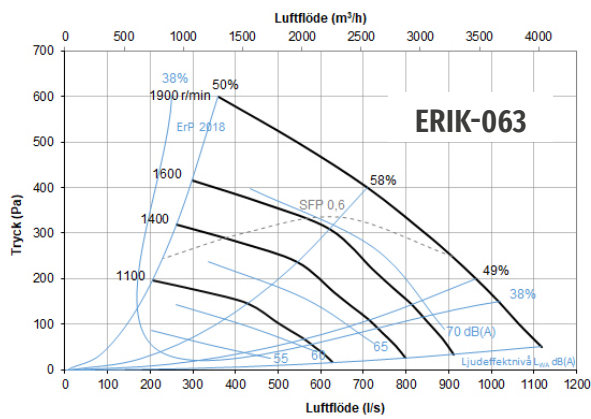
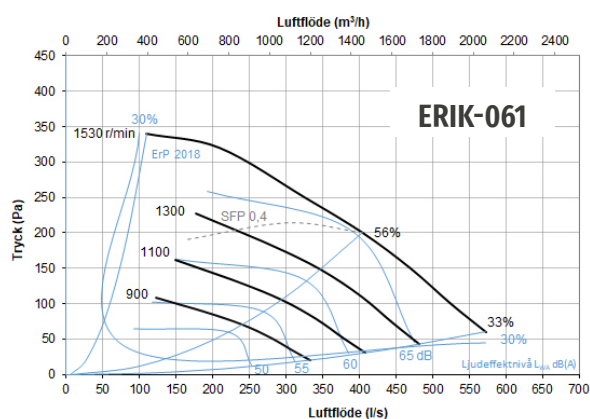
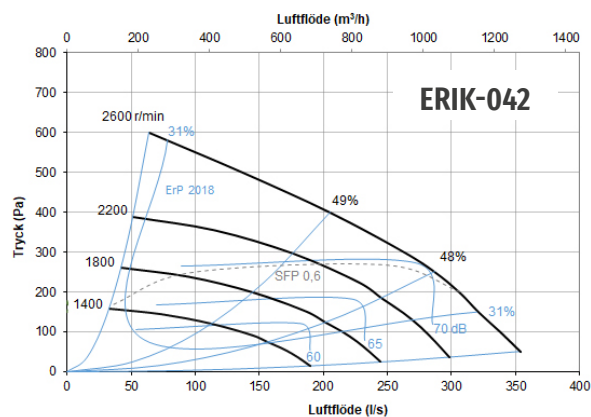
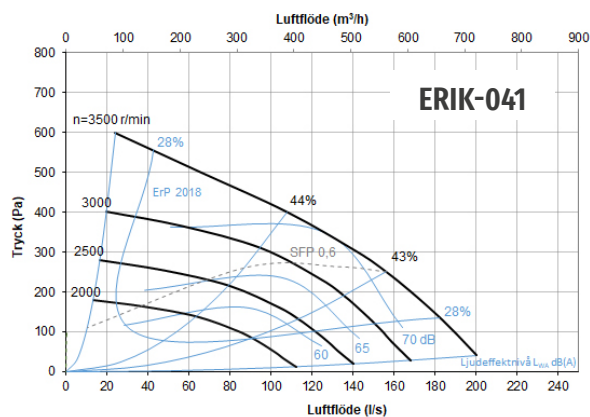

$$q = k \cdot \sqrt{p}$$

ERIK F 042-102 är utrustad med mätuttag för differenstryck, vilket möjliggör flödesmätning med hjälp av q-dysa. Luftflödet kan bestämmas genom att mäta den statiska tryckskillnaden (Δp) mellan ett mätplan i inloppskonan och det statiska trycket på fläktens sug sida (se figur nedan).

Använd formeln ovan för att beräkna luftflödet via q-dysan:

- q = luftflöde
- k = k-faktor (se tabell på höger sida)
- p = differenstryck från q-dysa/kanal [Pa]

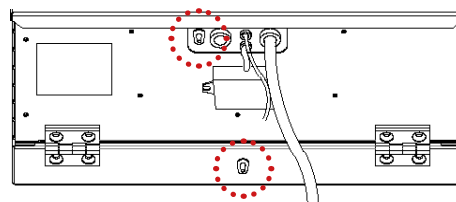
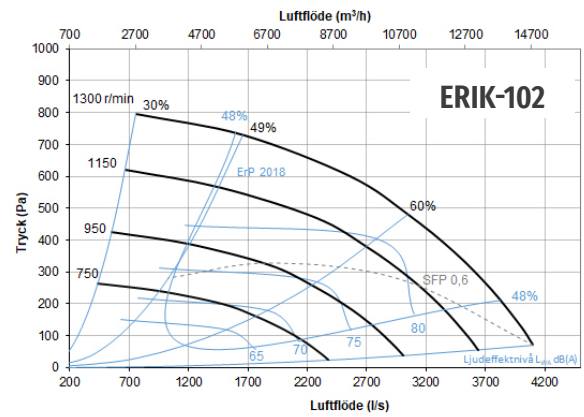
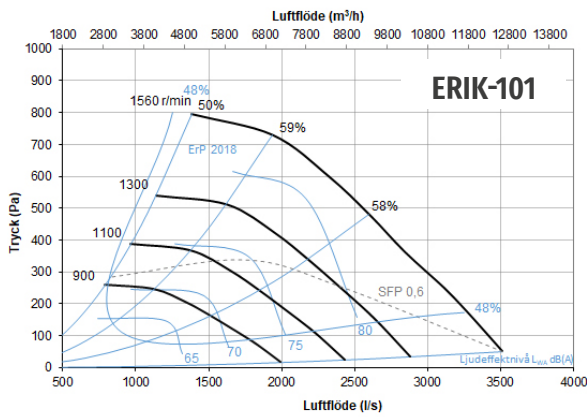

Diagram och tabeller är avsedda som översikt. Exakt dimensionering erhålls i fläktvalsprogrammet på www.saleryd.se/bygg-din-flakt





Ljudeffektivitet LW (dB), tabell Kok

Ljud till kanal	63	125	250	500	1k	2k	4k	8k
ERIK-041	-6	-9	-9	-10	-10	-12	-16	-20
ERIK-042	-14	-11	-8	-8	-10	-13	-17	-24
ERIK-061	-8	-8	-7	-7	-10	-14	-18	-26
ERIK-063	-10	-8	-11	-6	-11	-13	-14	-27
ERIK-081	-13	-8	-7	-6	-11	-13	-13	-24
ERIK-082	-15	-12	-10	-11	-13	-13	-23	-31
ERIK-083	-5	-5	-7	-9	-13	-14	-18	-23
ERIK-101	-4	-3	-3	-6	-10	-14	-18	-18
ERIK 102	-7	-6	-6	-10	-11	-12	-18	-23

Ljudeffektivitet LW (dB), tabell Kok

Ljud till omgivning	63	125	250	500	1k	2k	4k	8k
ERIK-041	-1	-4	-4	-5	-5	-7	-11	-15
ERIK-042	-9	-6	-3	-3	-5	-8	-12	-19
ERIK-061	-3	-3	-2	-2	-5	-9	-14	-21
ERIK-063	-5	-3	-5	-3	-6	-8	-9	-22
ERIK-081	-8	-3	-3	-4	-6	-8	-8	-19
ERIK-082	-13	-10	-9	-8	-3	-6	-17	-26
ERIK-083	-3	-3	-4	-3	-4	-10	-15	-20
ERIK-101	-3	-3	-4	-4	-3	-10	-15	-18
ERIK 102	-6	-4	-5	-4	-4	-7	-13	-17

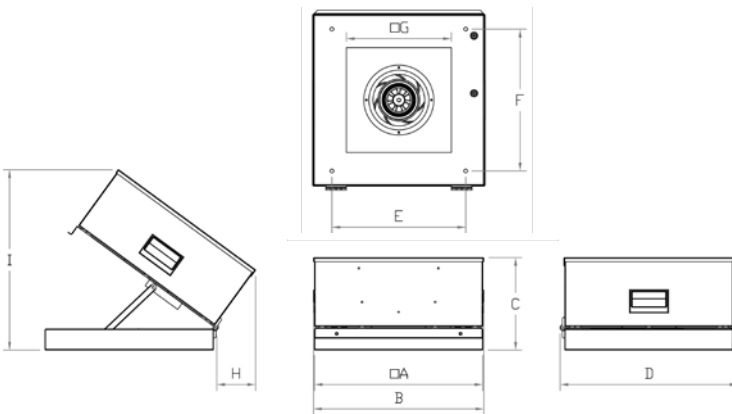

Ljudreduktion avstånd från fläkt

Meter från fläkt	1	3	5	10	15	20	30	40
Korrektion	-8	-18	-22	-28	-32	-34	-38	-40

** ERIK Takfläktar är inte anpassade för att användas som rökgas eller brandfläkt. Vi kan ej garantera en säker funktion i de fall de skulle användas i denna typ av applikation.

SPECIFIKATIONER

Modell	A	B	C	D	E	F	G	H	I	Vikt kg	k-faktor	Temperatur-område**	Spänning	Märk-effekt	Märk-ström
ERIK-041	415	419	227	438	325	345	255	150	505	12	N/A	-20 .. +60°C	1-fas 230V	96W	0,8A
ERIK-042	415	419	269	438	325	345	255	180	530	14	29,8	-20 .. +60°C		170W	1,4A
ERIK-061	592	596	354	615	450	450	392	260	720	23	31,8	-20 .. +60°C		150W	1,2A
ERIK-063	592	596	405	615	450	450	392	255	770	28	40,5	-20 .. +60°C		500W	2,2A
ERIK-081	800	804	420*	825	660	660	600	365	920	48	42,3	-20 .. +60°C		500W	2,2A
ERIK-082	800	804	459*	825	660	660	600	378	949	55	59,8	-20 .. +60°C		750W	3,3A
ERIK-083	800	804	495*	825	660	660	600	390	980	60	81,3	-20 .. +50°C		1320W	2,1A
ERIK-101	1035	1035	638	1106	885	885	990	Fast bottenram		130	112,5	-20 .. +60°C	3-fas 400V	2360W	3,7A
ERIK 102	1035	1035	638	1106	885	885	990	Fast bottenram		140	151,4	-20 .. +55°C		2700W	4,1A

* Lyftöglor tillkommer med 35 mm



KOMPLEMENT OCH TILLBEHÖR ERIK

KOMPLEMENT EL- OCH STYRUTRUSTNING FÖR EXTERN 0-10V

Säkerhetsbrytare

Säkerhetsbrytarna 16A har ett låsbart sidohandtag medan brytarna 25A till 125A är frontmanövrerade med låsmöjligheter. Samtliga brytare har utbrytbara hål för ledningsinföring uppåt och nedåt och levereras med tätning för IP65.



Säkerhetsbrytare - monterad

Säkerhetsbrytare kan även beställas monterad. Brytaren är då monterad på fläkten och kopplad mellan säkerhetsbrytare och fläkt.

Extern potentiometer 0-10V

TBF-0010 används om man vill styra fläkten efter behov direkt på annan plats, för att manuellt ställa in/ändra fläktvarvtalet. Infällt eller utanpåliggande montage. Ersätter den inbyggda potentiometern som måste kopplas ur, den externa potentiometern ansluts sedan till samma plintar på fläkten. För fläktar med extern 0-10V styrning.



Fuktregulator 0-10V (0-100 RH%), rumsplacerad

TBF-0032 är en rumsgivare och fuktregulator med linjär styrning av fläktens varvtal baserat på luftfuktigheten i rummet. Regulatorn är en fristående enhet för utanpåliggande montering inomhus i det utrymme där luftfuktigheten ska regleras. Regulatorn har fuktgivare och börvärdepotentiometrar min/max varvtal/RH% dolt placerade bakom täcklocket. TBF-0032 är avsedd att anslutas till fläktens signal för 0-10V och ska inte spänningsmatas separat, vilket gör den särskilt enkel att installera.



Temperaturregulator 0-10V (0-100%), rumsplacerad

TBF-0021 reglerar fläktens varvtal linjärt, i relation till rumstemperatur. Passar för montering på en vanlig apparatdosa. Innehåller tempgivare och regulator, och har 230V matning. Reversibel för att styra fläkten för att värma eller kyla. Börvärdet är ställt in via ratten på sidan av regulatorn. Används för direkt styrning på fläktar med extern 0-10V, eller som extern forcering på fläktar med SD3 styrsystem.

Temp/CO2 regulator 0-10V 0-2000 PPM, rumsplacerad

TBF-0022 - En kombinerad koldioxid- och temperaturregulator som automatiskt justerar fläktens varvtal baserat på CO2-nivå och temperatur i rummet. När CO2-halten eller temperaturen når förinställda gränsvärden ökar fläkten för att snabbt ventileras och justera inomhusklimatet. Fläktens min- och max-varvtal är ställbara. Passar för montering på en vanlig apparatdosa. Innehåller temp-/CO2-givare och regulator och har 230V-matning för okomplicerad installation. Börvärdet för temperatur ställs in via ratten på sidan av regulatorn, och CO2 under kåpan.



Signalväljare 0-10V 2-6 ingångar

Signalväljare TBF-0030 kombinerar signaler från flera rumsregulatorer för att styra en fläkt. Den skickar den lägsta signalen till en minimisignalutgång (för minsta varvtal) och den högsta signalen till en maximisignalutgång (för högsta varvtal), styrsignalen utgör det största ventilationsbehovet i något av rummen. DIN-montering för inbyggnad i apparatskåp.



SPECIFIKATION

ARTIKELNR

Säkerhetsbrytare IP65 3-polig 400V	3155221
Säkerhetsbrytare IP65 4-polig 400V	3155203
Säkerhetsbrytare monterad (F041-082)	TBF-0056
Säkerhetsbrytare monterad (F083-102)	TBF-0057
Extern potentiometer 0-10V	TBF-0010
Fuktregulator 0-10V 0-100 % RH	TBF-0032
Temperaturregulator 0-10V, rumsplacerad	TBF-0021
Temperatur/CO2 Regulator 0-10V, rumsplacerad	TBF-0022
Signalväljare 0-10V 2-6 ingångar, DIN	TBF-0030

KOMPLEMENT INSTALLATION

Konisk övergång TGÖG

TGÖG är en dimensionsförändring där man på ett enkelt sätt kan montera en större takfläkt på en mindre takgenomföring eller samlingslåda på skorstenar. TGÖG har samma montageanslutning och hålbild som takfläkten vilket förenklar monteringen.

Plan övergång TGSA

Plan övergång mellan takfläkt och befintlig takgenomföring. Används i ROT projekt när takfläkten och den befintliga takgenomföringen inte har samma mått. Finns för ERIK 04x/06x/08x/10x och är tillverkad i samma plåt och kulör som takfläkten.

Takgenomföring TG

Anpassad för montage av Saleryds takfläktar och takhuvor. Levereras som standard i längd 800 mm eller 1180 mm och är utrustad med inbyggd VP-slang för dragnig av elkabel.

ANSLUTNING/BOTTENRAM/INLOPPSGALLER

Välj ett av alternativen nedan beroende på hur takgenomföringen ska anslutas:

A) Rektangulär kanalanslutning (TGBR)

Bottenramen är avsedd för PG-gejdanslutning.

B) Cirkulär kanalanslutning (TGBC)

Bottenramen har anslutningsstos med muffmått.

C) Frisugande installation utan kanal (TGIG inloppsgaller)

Används för att skydda inloppet i takgenomföringen vid frisugande installation, då det inte ska anslutas någon ventilationskanal.

Backspjäll jalusi TGBS

Backspjäll TGBS är av typen jalousispjäll med spjällblad i aluminium som öppnar automatiskt då fläkten startar. Förhindrar kallras då fläkten är i stoppat läge.

Förlängningsdel TGED

Används där man avser att placera fläkten högre över taket med hänsyn till snödjup eller nockhöjd. TGED har montagevinklar som passar direkt mot TG och monteras enkelt med fyra bult. Höjd 400 mm.

Väderhuv VHTE

I de fall ERIK ska användas för tillfällig ventilation i lokaler ska takfläkten kompletteras med Väderhuv VHTE, som förhindrar att regn tränger ner i ventilationskanalen och vidare in i lokalen.

Samlingslåda MALD

Används när ett ventilationssystem uppgraderas från självdrag till mekanisk frånluft. Den utgör en stabil och anpassad övergång mellan skorstenskronan och takfläkten. Tillverkas måttanpassad för respektive skorsten.

SPECIFIKATION

ARTIKELNR

Konisk övergång	TGÖG
Plan övergång	TGSA
Takgenomföring	TGxx
Rektangulär kanalanslutning	TGBR
Cirkulär kanalanslutning	TGBC
Inloppsgaller	TGIG
Backspjäll jalusi	TGBS
Förlängningsdel	TGED
Väderhuv	VHTE
Samlingslåda	MALD

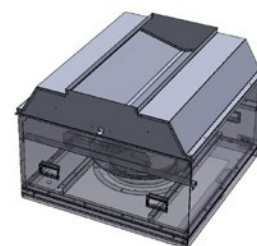
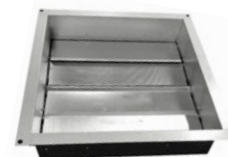

PRODUKTINFORMATION

Allmänt om produkten

Denna installationsmanual gäller produktgruppen fläktar under benämningen ERIK.

Användningsområde

Takfläkt ERIK är avsedd för anslutning till ventilationskanal. Fläkten placeras utomhus och används som frånluftsfläkt för allmänventilation, med ett temperaturområde för luftströmmen på +5 till +60 °C vid kontinuerlig drift.

ERIK ska monteras på takgenomföring eller takstos, med vertikal luftriktning eller vinkelrätt mot taket. Maximal tillåten taklutning är 15°.



FARA

Fläktarna är inte avsedda att användas i en riskfylld miljö, eller anslutas till rökkanaler.



FARA

Vidta nödvändiga åtgärder för att förhindra bakströmning av förbränningsgaser genom rökgångar för andra anordningar i samma rum, avsedda för förbränning av gas eller bränslen.

Felaktig användning

Avsedd användning

Fläkten är endast avsedd att transportera luft eller luftliknande blandningar.

Exempel på felaktig användning

- Anslutning av all annan elektrisk utrustning utöver vad som anges under avsnitt komplement och tillbehör.
- Transport av vätska, eller medier i vätskeform.
- Transport av luft med temperatur utom temperaturområdet.
- Transport av gasformiga, aggressiva eller explosiva medier.
- Användning inom miljöer med explosionsrisk.
- Transport av fasta ämnen eller partiklar.
- Blockering av fläkthjulet med fasta föremål.
- Egenmäktiga ombyggnationer av fläkten.

Styrning av fläkten

Extern styrning av fläktvarvtalet

ERIK är utrustad med ingång för extern styrning av fläktvarvtalet. Varvtalet kan regleras steglöst inom intervallet 0–100 %.

Automatiska funktioner

ERIK har ett inbyggt överhettningsskydd som stoppar fläkten vid för hög temperatur. När temperaturen återgår till normalnivå startar fläkten automatiskt igen.

Inbyggd styrning för tryck- och temperaturreglering

ERIK med integrerat styrsystem reglerar och håller kanaltrycket konstant enligt inställt börvärde. Systemet har även ställbar utetemperaturkompensering, som anpassar trycket i relation till utetemperatur och frånluftstemperatur. Det inbyggda styrsystemet kan dessutom anslutas till externa funktioner såsom larmindikering samt hög- och lågfartsforcering.

Lagring och transport

Fläkten levereras emballerad på träpall och ska alltid hanteras varmsamt, stå upprätt och hållas torr.

Förvara fläkten i sitt emballage i ett välventilerat utrymme med icke-korrosiv miljö. Rekommenderad lagringstemperatur är mellan –30 °C och +40 °C, med en maximal relativ fuktighet på 70 %. Produkten kan lagras i upp till 1 år. Vid längre lagringstid finns risk för skador på kullagren.

INSTALLATION - FÖRBEREDELSE

Placeringen av fläkten ska väljas med hänsyn till typ, förutsättningar, omgivningstemperatur och miljö. Underlaget måste vara dimensionerat för att bära fläktens vikt och infästning.

Se till att fläkten kan öppnas utan hinder från omgivande föremål.
Se även avsnitt *Dimensionering för aktuella mått*.

Takgenomföring och montering

ERIK kan monteras med vertikal luftriktning eller vinkelrätt mot taket (max 15° taklutning).

Säkerställ att takgenomföringens längd motsvarar takets tjocklek och uppfyller minimikraven för höjd över tak.

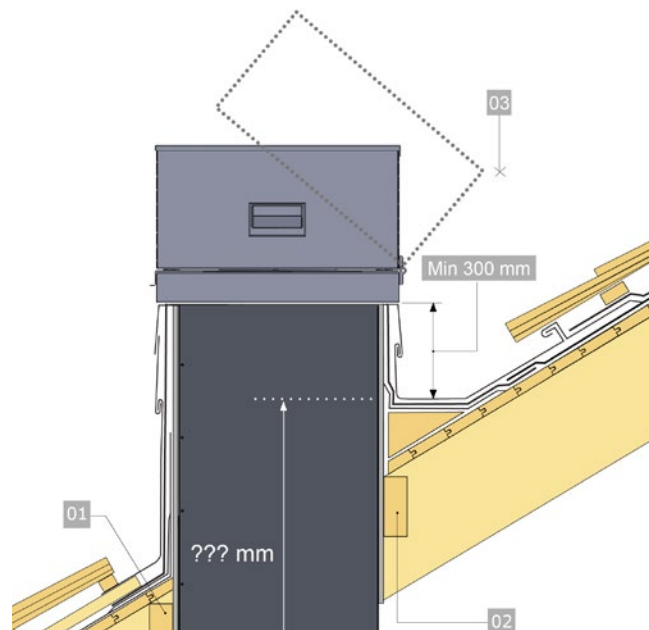

VARNING

Fläkten levereras utan beröringsskydd framför kanalslutningen. Om det finns risk att komma i kontakt med fläkthjulet beroende på installationssätt, ska ett beröringsskydd (trådnät) monteras.

Placering av Wifi-modul (för fläktar med SD3-styrning)

För fläktar utrustade med SD3-styrssystem och WiFi-modul är det viktigt att installationen utförs så att modulen får god signalstyrka.

WiFi-modulen är monterad på fläktens anslutningssida (se bild) och bör riktas mot den sida där signalen når marknivå eller styrplatsen bäst, exempelvis mot gården.

Undvik att placera fläkten så att murstockar, metallkonstruktioner eller andra hinder skymmer modulen och dämpar signalen.



INSTALLATION - GENOMFÖRANDE



VARNING

Installera fläkten så att dess stabilitet alltid garanteras under drift. Elektriska installationen skall utföras av behörig elektriker.



AKTAS

Använd alltid säkerhetsutrustning vid arbete på tak. Säkerställ att ingen vistas nedanför under hela arbetets gång.



AKTAS

Tänk på att enheten är tung och kan falla om den inte förankras under arbetets gång.



AKTAS

Säkerställ att infästningar klarar vindlasten och att fläkten inte kan lossa när den är i uppfällt läge.

Allmänt

Takfläkten är konstruerad för montering på plant underlag, på takgenomföring TGBx eller befintlig takstos, och ansluts till ventilationskanaler på enhetens sugsida.

Fläkten ska placeras på en lättillgänglig plats med nödvändig tak-säkerhet eller annan anordning som gör det möjligt att nå fläkten på ett säkert sätt.

Vid montering på befintlig takgenomföring är det viktigt att ytan är plan och ren för att säkerställa en tät anslutning mellan fläktens bottenram och takgenomföringen.

Förberedelser (alla modeller)

- Kontrollera att ytan där fläkten ska monteras är plan och att tätningen är intakt. Byt tätning vid behov.
- Kontrollera att kablar och gummitätningar i takgenomföringen är oskadade. Byt och täta vid behov.

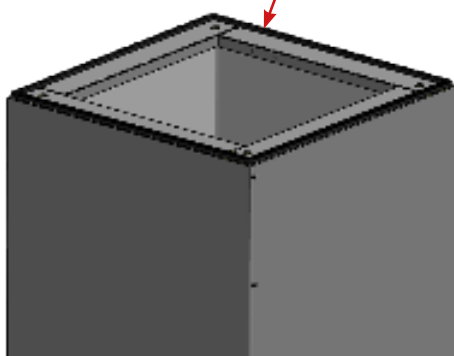

Kontrollera att ytan är plan och att tätningen är fullgod. Byt tätning vid behov.

Montering - Modell 101-102

ERIK 101-102 saknar fällbar fläktedel och är avsedd för fast montage på takgenomföring eller takstos.

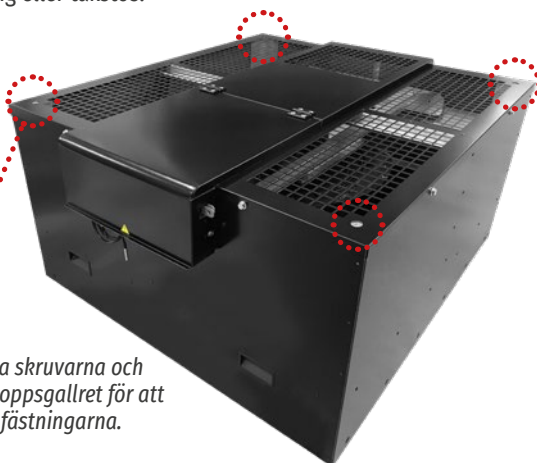

Steg 1 - Lossa skruvarna och avlägsna utloppsgallret för att komma åt infästningarna.

Montering i fyra steg

1. **Lossa de 4 skruvarna** och ta bort utloppsgallret på ovasidan för att komma åt infästningspunkterna.
2. **Placera fläkten** på takgenomföringen/takstosen.
3. **Fäst fläkten** genom de fyra hörninfästningarna på insidan av enheten.
4. **Kontrollera** att alla infästningar är åtdragna och att tätningen mot takgenomföringen är fullgod.



Montering - Modell 041-083

ERIK 041-083 levereras klar för installation och behöver inte öppnas för att monteras på takgenomföringen.

A. Demontera bottenramen från fläkten

1. Lossa de två låsskruvarna på inspektionssidan.
2. Lyft framkanten på fläkten ca 10 cm.
3. Haka ur låshaken och fäll tillbaka fläktdelen.
4. Lossa de fyra **övre skruvarna** som håller gångjärnen.
5. Lyft av fläktdelen från bottenramen.



Steg 1 - Lossa de två låsskruvarna på inspektionssidan.

Steg 4 - Lossa de fyra övre skruvarna som håller gångjärnen.



B. Montera bottenramen på takgenomföringen/takstosen

1. Placera bottenramen på takgenomföringen/takstosen.
2. Fäst bottenramen enligt anvisade fästpunkter.
3. Säkerställ att infästningarna klarar vindlasten och att fläkten inte kan lossa när den är i uppfällt läge.

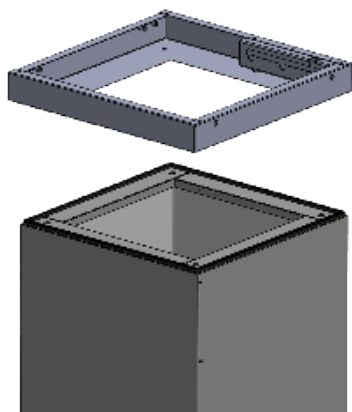

Montera och fäst bottenramen på takstosen. Säkerställ att infästningarna klarar vindlasten.

C. Montering av fläktdel på bottenramen

1. Placera fläktdelen på den installerade och fastsatta bottenramen.
2. Återmontera skruvarna för gångjärn och låsning.
3. Kontrollera noga att skruvarna kommer rätt i gängan:
 - Skruva alltid i med handkraft först.
 - Om det går trögt, börja om.
 - **Använd inte skruvdragare.**
4. Vid behov kan TGSA stossarg användas som extra tätning/komplettering.

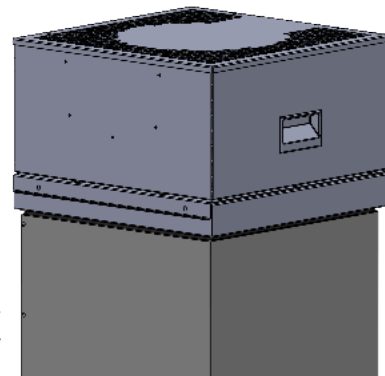

Montera fläktdelen på bottenramen. Kontrollera gängorna - använd inte skruvdragare.

Tätning och väderskydd



AKTAS

Montera beklädnaden i direkt anslutning till installationen. Vid risk för regn ska installationen täckas upp tillnock för att hindra vatteninträngning i byggnaden.

Takgenomföringen ska kläs in med plåt och takpapp ovan tak, hela vägen upp till dess ovasida. Inklädnaden ska utföras så att vatten inte kan tränga in i byggnadens konstruktion via genomföringen.

Se till att inklädnaden går in under sidorna på fläktlådans bottenplåt och att anslutningen blir helt tät, så att regnvatten inte kan tränga in.

Vid behov kan installationen kompletteras med TGSA stossarg, som ska gå ned över inklädnaden.

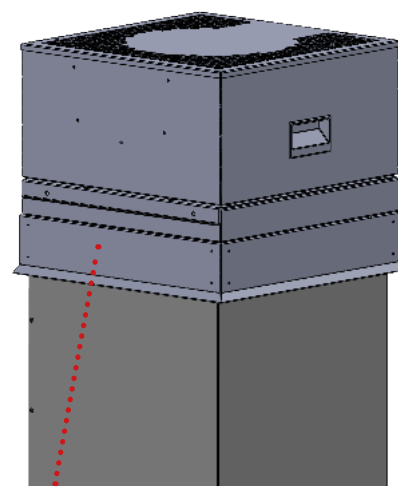

TGSA stossarg ska gå ned över inklädnaden för att hindra regnvatten från att tränga in.

ELEKTRISK ANSLUTNING - STYRALTERNATIV 0-10V



FARA

Elektriska installationen skall utföras av behörig elektriker.



FARA

Dra ut stickproppen och säkerställ att strömmen förblir fränkopplad under hela ingreppet.

Allmänt 1-fas fläktar

Produkten är avsedd att anslutas till synligt, fast installerat och jordat 230V AC-uttag. Stickpropp används som säkerhetsbrytare.

Fläkten levereras med 1,8 m jordad gummikabel och stickpropp för utomhusbruk IP44.

Allmänt 3-fas fläktar

Produkten är avsedd att anslutas till synligt, fast installerad och jordad 400V AC-säkerhetsbrytare. Anslutningskabel ingår ej på 3-fas fläktar, inkoppling sker i fläktens kopplingslåda under utloppsgallret.

Stickpropp eller säkerhetsbrytare ska föregås av säkring med max 10A.

Funktioner

ERIK är utrustad med fläktmotor med inbyggd elektronisk styrning av varvtal (EC), med ingång för extern styrning.

Extern styrning med 0–10V eller PWM

- Ingång för 0–10 V eller PWM.
- Utgång med +10 V som kan användas för att skapa en 0–10 V-signal om sådan saknas.

Inbyggd potentiometer (ERIK-aaa-0-0-xx)

Luftflödet kan justeras via den inbyggda potentiometern (placerad i fläkten). Varvtalet kan ställas till 10–100 % (1–10 V).

Vid leverans är grundinställningen 70 %.



AKTAS

Ta bort eventuell befintlig inbyggd potentiometer innan extern styrning ansluts.

El-schema

1-fas

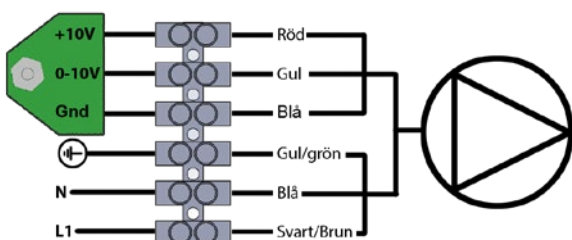

Öka (+) eller minska (-) varvtalet med potentiometern (grön)

3-fas

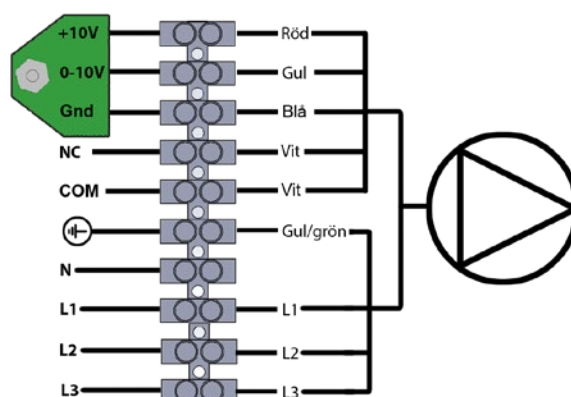

Styrfunktioner

Funktion	Färg	Beskrivning
+10 VDC OUT	Röd	Fast spänningsutgång 10 VDC \pm 3 %, max 10 mA, SELV
0-10 VDC IN	Gul	0-10 V / PWM-styringång, Ri = 100 k Ω , SELV
GND	Blå	Referensjord för kontrollgränssnitt, SELV
NC	Vit 1	Statusrelä, potentialfri statussignalkontakt, bryter vid fel
COM	Vit 2	Gemensam anslutning för statussignalkontakten

Driftsättning

Allmänt

Kontrollera följande före första start:

- Alla elanslutningar är korrekt utförda.
- Skyddsjord är ansluten.
- Skyddsanordningar på plats (skyddsgaller).
- Installationsmaterial och främmande föremål är borttaget från hölje och kanalsystem.
- Att fläkthjulet kan rotera fritt utan kontakt med inloppskona.
- Motorn arbetar jämnt utan onormalt buller.

Injustering

- Fläkten måste vara stängd under drift.
- Justera fläktvarvtalet utifrån anläggningens flöde/tryckbehov efter avslutad installation.
- Fläktprestanda anpassas efter aktuella förhållanden.
- Justering av flöde görs med monterat kanalsystem och monterat utloppsgaller för att rätt tryck ska erhållas.

Larm

Fläktar med styralternativ 0-10 V saknar larmfunktioner. Beroende på modell kan utgång för Tacho, Larmrelä och Modbus-kommunikation finnas. Kontakta Saleryd för information.

ELEKTRISK ANSLUTNING - STYRSYSTEM SD3



FARA

Elektriska installationen skall utföras av behörig elektriker.



FARA

Dra ut stickproppen och säkerställ att strömmen förblir fränkopplad under hela ingreppet.

Allmänt 1-fas fläktar

Produkten är avsedd att anslutas till synligt, fast installerat och jordat 230V AC-uttag. Stickpropp används som säkerhetsbrytare.

Fläkten levereras med 1,8 m jordad gummikabel och stickpropp för utomhusbruk IP44.

Allmänt 3-fas fläktar

Produkten är avsedd att anslutas till synligt, fast installerad och jordad 400V AC-säkerhetsbrytare. Anslutningskabel ingår ej på 3-fas fläktar, inkoppling sker i fläktens kopplingslåda under utloppsgallret.

Stickpropp eller säkerhetsbrytare ska föregås av säkring med max 10A.

Funktioner

ERIK är utrustad med EC-motor och styrsystem SD3, som reglerar fläktens varvtal i relation till olika parametervärden. Kommunikation och styrning sker via 0-10 V-ingång eller via styrsystemets interna funktioner.

Styrsystemet SD3 har anslutningar för extern styrning, digitala och analoga ingångar samt larmutgång.

Inbyggd wifi-kommunikation

- Integrerat styr- och reglerssystem med säsonganpassad tryckstyrning.
- Flexibel anpassning av ventilationen för olika driftförhållanden.
- Inställningar görs via den virtuella kontrollpanelen.

Se även avsnitt **Styrsystem SD3** för mer information.

Extern styrning

- Fläkten kan forceras till stopp, låg- eller högfart.
- Styrning kan ske via extern 0-10 V-signal (ingång AD1).
- Möjlighet att välja mellan intern styrsignal (SD3) och extern signal.

ANALOGA INGÅNGAR

AD1: Ingång för extern 0-10 V styrsignal.

Denna signal har lägre prioritet än andra styrfunktioner, såsom veckoschema, fuktstyrning och externa digitala ingångar.

Minvärde för ingången är 2 V – om insignalen är lägre än detta styrs fläkten automatiskt av det interna styrsystemet.

Funktionen är endast aktiv när reglerläget är inställt på Procent.

AD2: Genom att bygla plint 24V och AD2 via en extern brytare kan styrningen växla mellan:

- Intern styrning med SD3:s inbyggda funktioner
- Extern styrsignal 0-10 V från t.ex. givare för temperatur, koldioxid eller relativ luftfuktighet.

Den reglerande 0-10 V-signalen från givaren ansluts till AD1.

LARM

Fläktar med SD3 har flera olika larmfunktioner.

Se avsnitt **Styrsystem SD3**.

Driftsättning Styrsystem SD3 - WiFi



FARA

Dra ut stickproppen och säkerställ att strömmen förblir fränkopplad under hela ingreppet.



AKTAS

Inställningar vid idrifttagning får endast utföras av personal utbildad för ändamålet, då justeringar kan påverka både enhetens funktion, och leda till bestående skador om det utförs felaktigt.

Att kontrollera innan start

Kontrollera följande före första uppstart:

- Alla elanslutningar är korrekt utförda.
- Skyddsjord är ansluten.
- Säkerhetsanordningar är på plats (skyddsgaller).
- Installationsmaterial och främmande föremål är borttagna från hölje och kanalsystem.
- Fläkthjulet kan rotera fritt och utan kontakt med inloppskonan.
- Locket till kopplingslådan är stängt.
- Frontplåten är monterad och åtdragen.

Första uppstart

Slå på strömmen och kontrollera att fläkten varvar upp och går jämnt, utan onormalt buller.

Vid leverans är fläkten förinställd på **utetemperaturkompenserad tryckreglering**.

Injustering av installationen

Inställning av luftflödet görs antingen via den inbyggda potentiometern som är placerad innanför gaveln på fläkten, eller via extern styrning om sådan monterats.

El-schema och plintöversikt (SD3)

1) 1-fas 190/250 fläktar

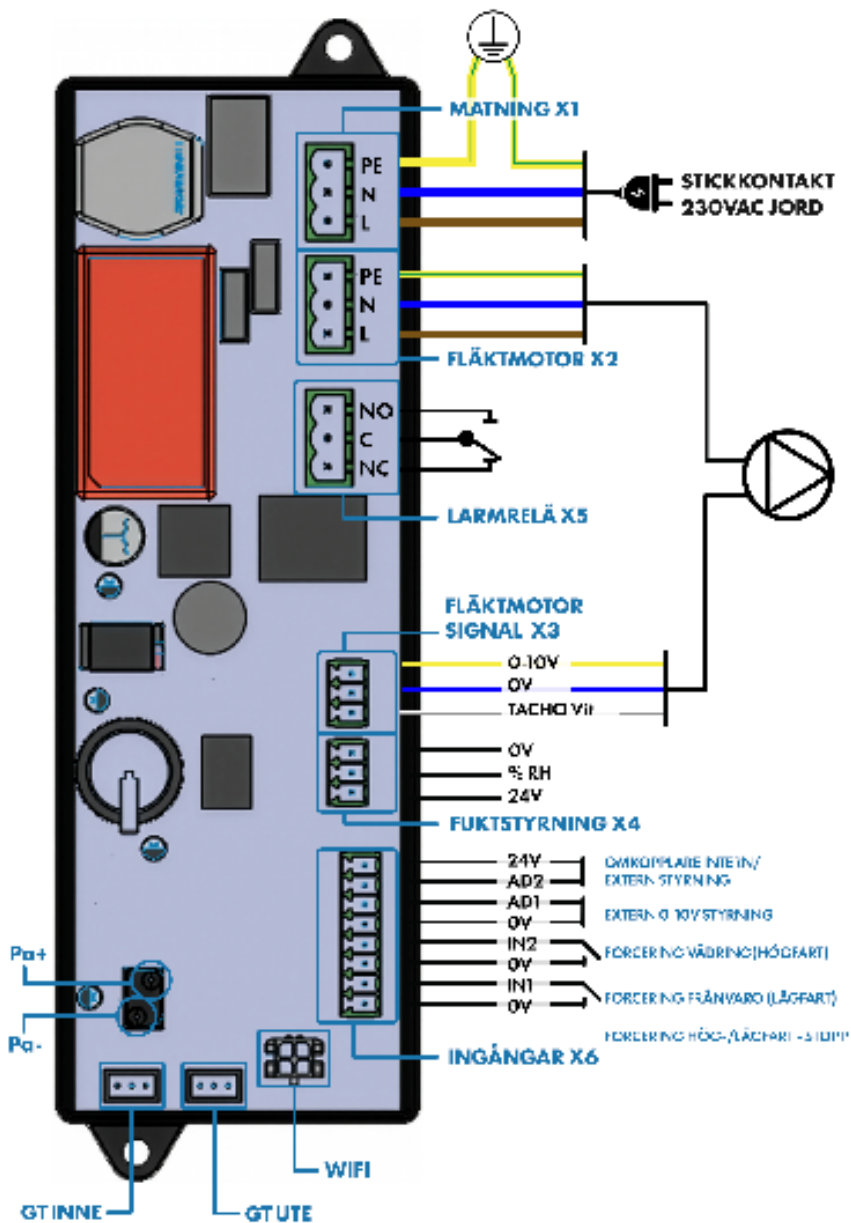

SD3 styrkort

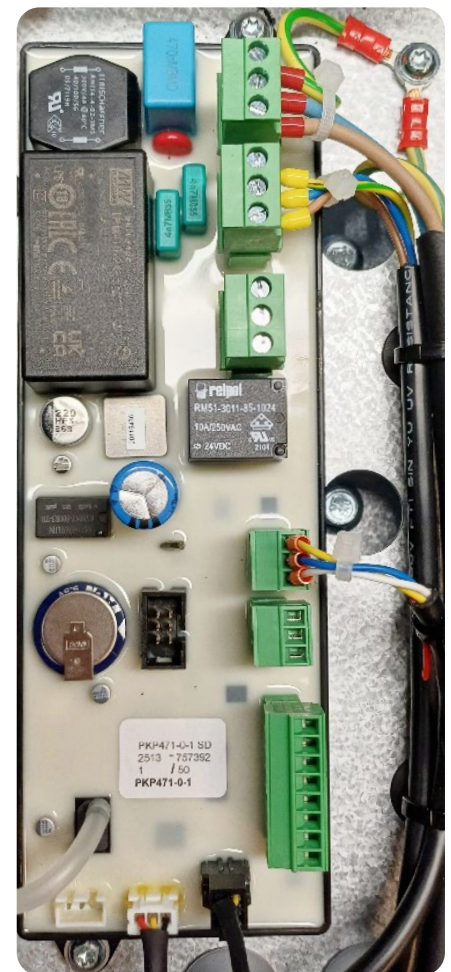

OBS! Kabelfärger kan avvika mellan fläktmodeller. Följ alltid märkningen vid kopplingsplinten.

Styrfunktioner SD3 - 1-fas 190/250-fläktar (Plintar X1-X6)

Plint	Funktion	Anslutning/Beskrivning
X1 - Matning	Strömförsörjning	PE, N, L (230 V AC)
X2 - Fläktmotor	Motoranslutning	Anslutning till fläktmotor
X3 - Fläktmotor signal	Signaler	0-10 V, 0V(GND), Tacho vit
X4 - Fuktstyrning	Hygrostat-ingång	Enkel ON/OFF-signal för aktivering vid hög relativ fuktighet (kräver extern givare), %RH, 24 V
X5 - Larmrelä	Reläutgång	NO, NC, C. Potentialfri statussignalkontakt, max belastning 2 A
X6 - Ingångar	Digitala & analoga ingångar	IN1 + 0 V = Forcering frånvaro (låg fart) IN2 + 0 V = Forcering vädning (högfart) IN1+IN2 + 0 V = Forcering stopp AD1 = Extern 0-10 V-styrning AD2 = Omkopplare intern/extern styrning

VIKTIGT!

Kabelfärger (PE, N, L samt signalledare) kan variera mellan fläktmodeller och produktionsserier. Följ alltid plintens märkning vid inkoppling.

El-schema och plintöversikt (SD3)

2) 1-fas 355-fläkt

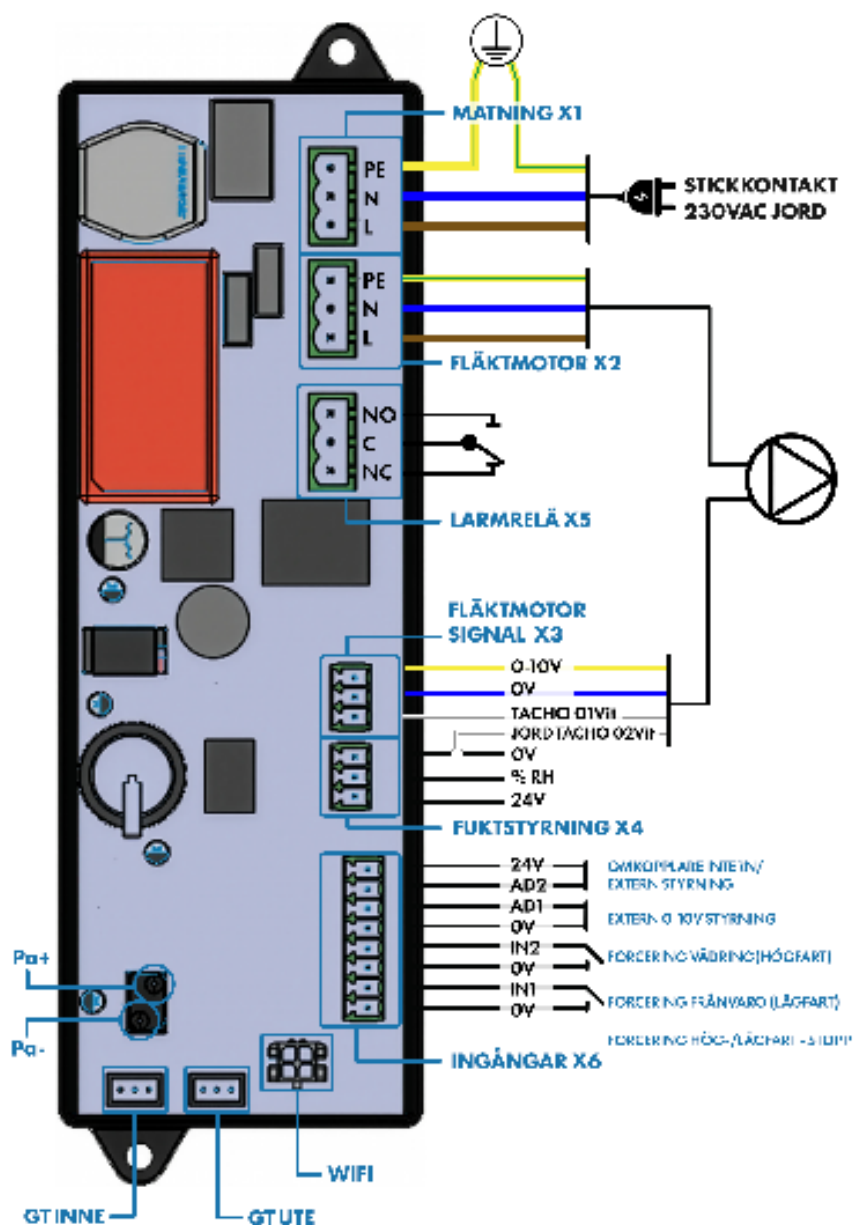

SD3 styrkort



OBS! Kabelfärger kan avvika mellan fläktmodeller. Följ alltid märkningen vid kopplingsplinten.

Styrfunktioner SD3 1-fas 355-fläkt (Plintar X1-X6)

Plint	Funktion	Anslutning/Beskrivning
X1 - Matning	Strömförsörjning	PE, N, L (230 V AC)
X2 - Fläktmotor	Motoranslutning	Anslutning till fläktmotor
X3 - Fläktmotor signal	Signaler	0-10 V, 0V(GND), Tacho 01 Vit
X4 - Fuktstyrning	Hygrostat-ingång	Enkel ON/OFF-signal för aktivering vid hög relativ fuktighet (kräver extern givare), Jord Tacho 02 Vit, %RH, 24 V
X5 - Larmrelä	Reläutgång	NO, NC, C. Potentialfri statussignalkontakt, max belastning 2 A
X6 - Ingångar	Digitala & analoga ingångar	IN1 + 0 V = Forcering frånvaro (låg fart) IN2 + 0 V = Forcering vädring (hög fart) IN1+IN2 + 0 V = Forcering stopp AD1 = Extern 0-10 V-styrning AD2 = Omkopplare intern/extern styrning

VIKTIGT!

Kabelfärger (PE, N, L samt signalledare) kan variera mellan fläktmodeller och produktionsserier. Följ alltid plintens märkning vid inkoppling.



El-schema och plintöversikt (SD3)

3-fas fläktar

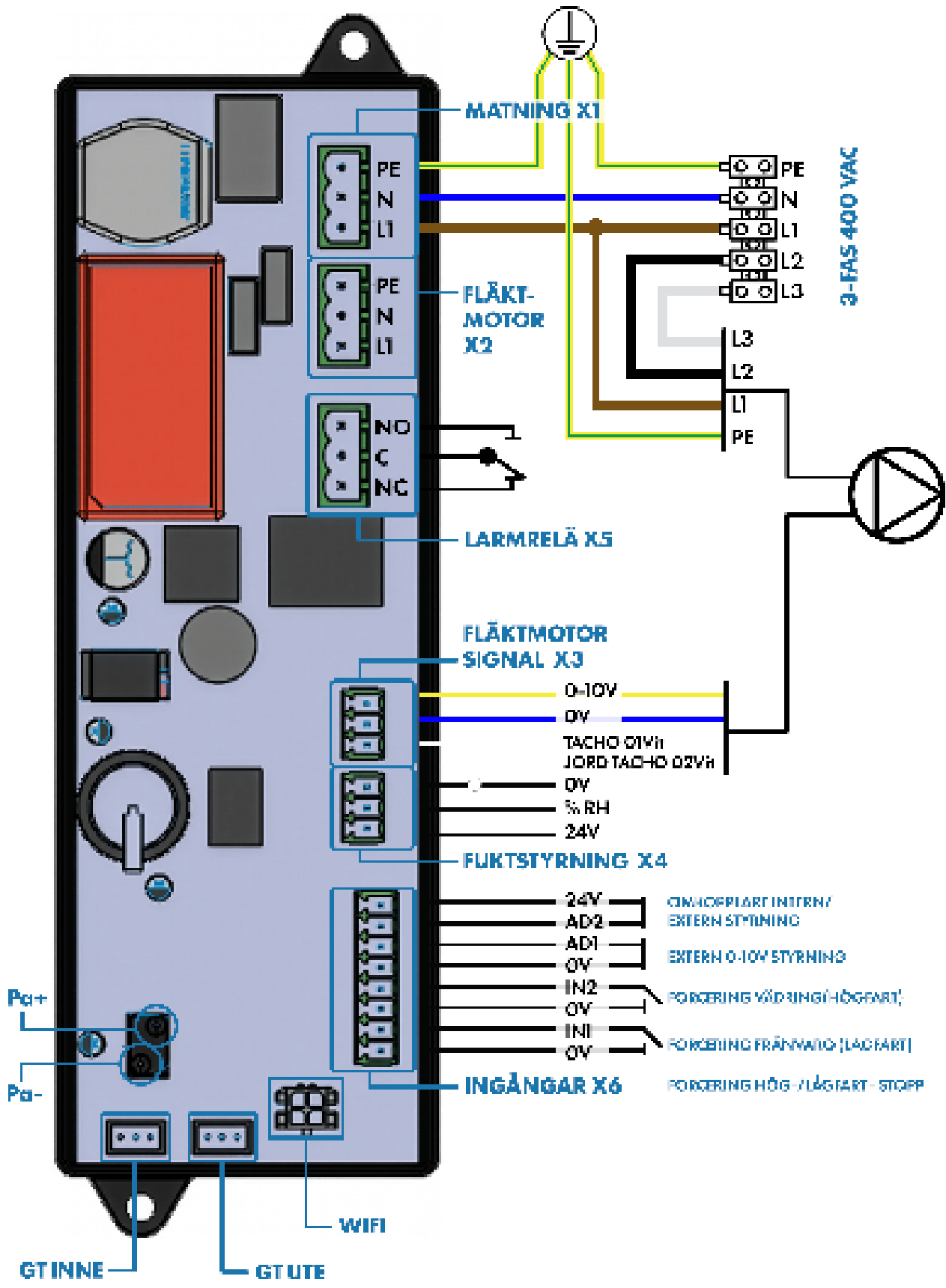

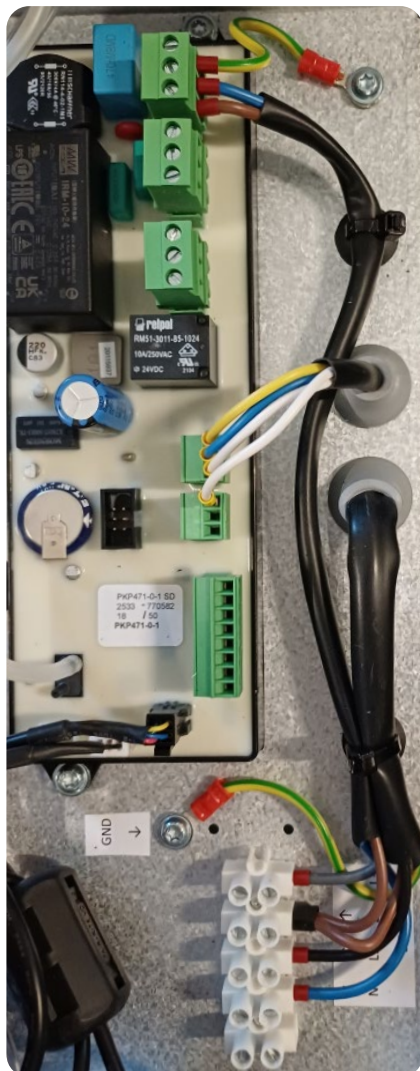

OBS! Kabelfärger kan avvika mellan fläktmodeller. Följ alltid märkningen vid kopplingsplinten.

Styrfunktioner SD3 - 3-fas fläktar (Plintar X1-X6)

Plint	Funktion	Anslutning/Beskrivning
X1 - Matning	Strömförsörjning	PE, N, L1, L2, L3 (400 V AC). Matning till styrkort och fläkt. N och L1 går via styrkortet; L2 och L3 ansluts direkt på fläktens kopplingsplint.
X2 - Fläktmotor	Motoranslutning	<i>Ej använd vid 3-fas fläkt (endast i 1-fas-modeller).</i>
X3 - Fläktmotor signal	Signaler	0-10 V, 0V/GND, Tacho 01 Vit
X4 - Fuktstyrning	Hygrostat-ingång	Jord Tacho 02 Vit, 0 V, %RH, 24 V. Enkel ON/OFF-signal för aktivering vid hög relativ fuktighet (kräver extern givare).
X5 - Larmrelä	Reläutgång	NO, NC, C. Potentialfri statussignalkontakt, max belastning 2 A
X6 - Ingångar	Digitala & analoga ingångar	IN1 + 0 V = Forcering frånvaro (låg fart) IN2 + 0 V = Forcering vädning (högfart) IN1+IN2 + 0 V = Forcering stopp AD1 = Extern 0-10 V-styrning AD2 = Omkopplare intern/extern styrning

VIKTIGT!

Färger på anslutningskablar (PE, N, L1-L3 samt signal- och tacholedare) kan skilja sig mellan olika fläktmodeller och produktionsserier. Detta påverkar inte funktionen. Vid inkoppling ska alltid plintens märkning (PE, N, L1, L2, L3 osv.) följas i första hand, även om kabelns färg avviker från schemat.

STYRSYSTEM SD3 - ÖVERSIKT



Takfläkt ERIK är utrustad med SD3 – ett styrsystem som är lika kraftfullt som det är enkelt att använda. Styrningen är inbyggd direkt i fläkten och aktiveras trådlöst via fläktens egna wifi – ingen app, molntjänst eller internetuppkoppling krävs*.

Koppla upp dig med mobilen, surfplattan eller laptopen och få tillgång till ett intuitivt gränssnitt med schemaläggning, tryckstyrning och smarta energifunktioner – direkt i webbläsaren.

Funktioner som förenklar din vardag

Snabb installation - minimalt takarbete

All styrteknik är integrerad i fläkten, så du slipper extra styrsystem och kabeldragning. Konfigurationen kan ske från t.ex. trappuppgång eller från marken – vilket minimerar arbete på taket, minskar risken för fallolyckor och sparar tid.

Fläktdata i realtid

Få full översikt över aktuell driftstatus, temperatur och tryck. All data visas tydligt i det webbaserade gränssnittet.

Säker och stabil drift

SD3 har inbyggda skyddsfunktioner och reservlägen som tar vid automatiskt om tryckstyrningen avbryts – för trygg och pålitlig drift, dygnet runt.

Utetemperaturkompenserad tryckstyrning

Fläktens tryckstyrning anpassas automatiskt efter utomhustemperaturen för jämnare inomhusklimat, lägre energiförbrukning och minskad skorstenseffekt.

Automatiserad driftanpassning

Med funktioner som veckoschema och behovsstyrd ventilation kan fläkten optimeras för exempelvis nattkyla under sommaren eller reducerad drift vid kallt väder. Detta ökar energieffektiviteten och minskar kostnader över tid.

Valbart namn och lösenord

Systemet kan skyddas med eget namn och unika inloggningsuppgifter för att förhindra obehörig åtkomst.

Förberett för externa funktioner

SD3 är utrustad med plintingångar för 0–10 V styrning, hög- och lågfart, stoppfunktion samt larmrelä för driftindikering.

Schemaläggning

Ett inbyggt kopplingsur möjliggör programmering av drifttider för normal-, hög- och lågfart samt stopp, med individuella inställningar för veckans alla dagar.

Sommarnattkyla (tillval)

Använder sval uteluft för att kyla byggnaden nattetid. Aktiveras automatiskt vid förinställd tid och temperatur. Återgår till normaldrift när gränsvärden nås.

Luftfuktighet (tillval)

Med fukt- och temperaturgivare kan fläkten anpassa hastigheten automatiskt när luftfuktigheten överstiger ett inställt värde.

Trådlösa väggsändare (tillval)

SD3 kan utökas med väggsändare för styrning vid frånvaro och vädring. Återställning sker enkelt via gränssnittet eller direkt på brytaren.

Inställningsmeny

Webbläsarens
adressfält

Hemknappen

Namn på
fläkten

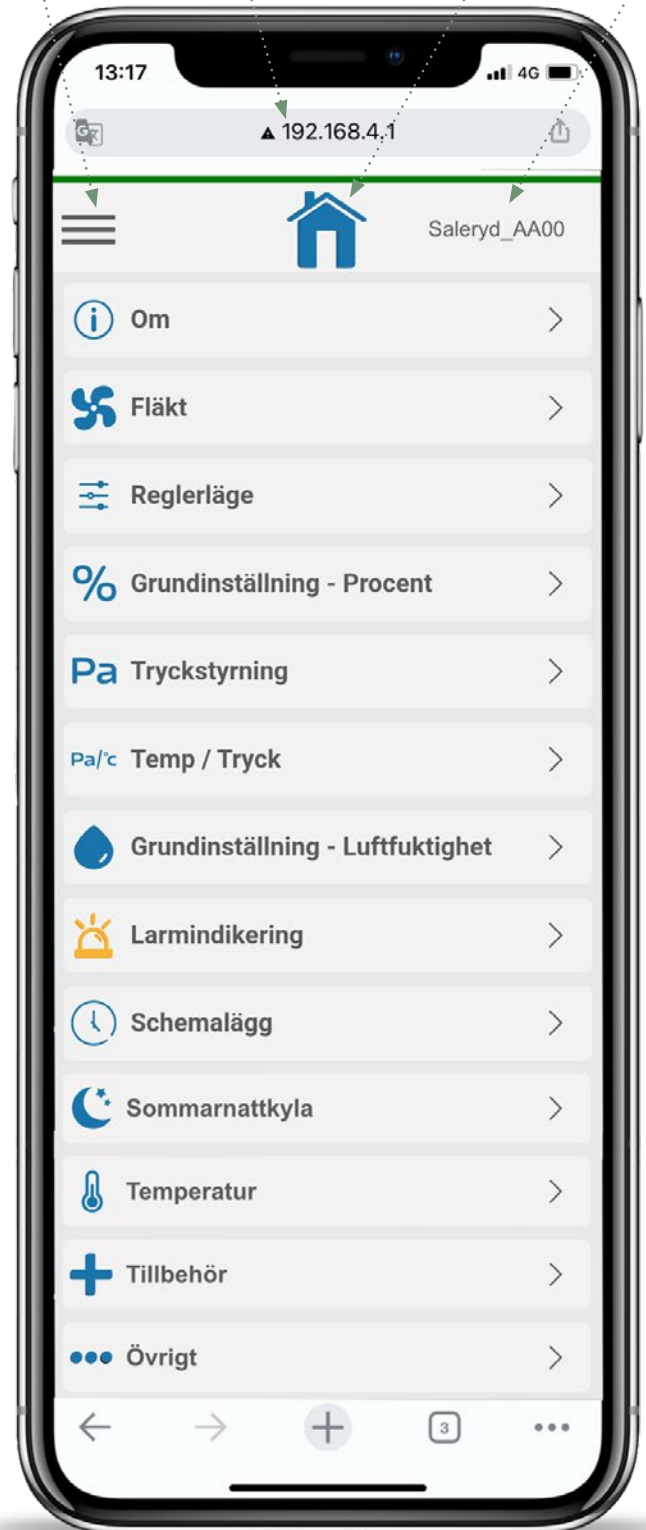

* SD3 och FanPortal fungerar som lokalt system och får inte anslutas till internet.

ALLT DETTA STYR DU DIREKT I GRÄNSSNITTET

Om

Här visas information om aktuell enhet, t.ex. styrsystemets version. Du kan även ge fläkten ett eget namn.

Fläkt

Starta eller stoppa fläkten manuellt. En manuellt stoppad fläkt överstyr alla andra inställningar – exempelvis veckoschema eller fuktstyrning. Vid service rekommenderas att stoppa fläkten och bryta strömmen.

Reglerläge

Välj önskat driftläge:

- Procentstyrning
- Tryckreglering
- Utetemperaturkompenserad tryckreglering

Grundinställning - procent (%)

Ange börvärden för olika lägen: Normal, Frånvaro och Vädning. Om tryckstyrning fallerar, växlar systemet automatiskt till procentstyrning för att säkerställa fortsatt drift.

Tryckstyrning (Pa)

Ange önskat tryckbörvärde i Pascal. En graf visar:

- Aktuellt ärvärde (grön linje)
- Inställt börvärde (orange linje)
- Fläktens aktuella procentnivå.

Trycktest (Pa)

Används för att identifiera eventuella läckage i kanalsystemet. Fläkten körs vid 70 % och 100 %, och testresultaten visar om inställt tryckvärde uppnås. Stora avvikelser kan indikera behov av tätning eller åtgärd.

Temp / Tryck (Pa/°C)

Här ställer du in tryckbörvärden i relation till utomhus-temperaturen. Standardinställningen är:

- 120 Pa vid -10 °C och kallare
- 150 Pa vid +10 °C och varmare

Funktionen kompenserar för självdrag i vertikala kanalsystem och motverkar att fläkten behöver öka luftflödet onödigt mycket för att hålla ett konstant tryck.

En graf visar:

- Aktuellt ärvärde (grön linje)
- Inställt börvärde (orange linje)
- Fläktens aktuella drift i procent

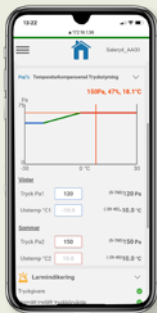

Grundinställning - Luftfuktighet (tillval)

Med tillbehöret kanalgivare, som mäter både relativ luftfuktighet och frånluftstemperatur, kan fläkthastigheten automatiskt anpassas när den relativa luftfuktigheten överskrider ett inställt gränsvärde. Det ger en mer behovsstyrd ventilation och bättre kontroll över inomhusklimatet.

Larmindikering

Röda symboler visar aktiva larm, gröna symboler indikerar normal drift. Larm återställs efter åtgärd.

Schemaläggning

Inbyggd klocka och kopplingsur möjliggör schemaläggning för AV-, låg-, normal- och högfart. Du kan sätta olika tider för varje veckodag. Luftflödet för dessa inställningar styrs av justerbara börvärden.

Sommarnattkyla (tillval)

Kyl inomhusluften nattetid med sval uteluft. Ange start- och stopptider samt temperaturgränser. Fläkten går då i Vädningläge. Avaktiveras genom att välja Av.

Temperatur

Visar aktuell utomhustemperatur. Med tillvalet Sommarnattkyla visas även inomhustemperatur – användbart vid felsökning och analys.

Tillbehör (tillval)

Fukt

Om fläkten är utrustad med fukthygostat visas här om fuktstyrning är aktiv – bra för övervakning av inomhusklimatet.

Fjärrströmbrytare (trådlösa väggsändare)

SD3 kan kompletteras med trådlösa brytare för Frånvaro och Vädning. Den anslutna brytaren identifieras med unik sifferkod. Återställning till normaldrift sker enkelt via gränssnittet eller direkt på strömbrytare.

Övrigt

Hitta-mig-ljus

Aktiverar ljusindikering via wifi-modulen ljusdiod.

Återställning

Återställer alla inställningar till fabriksstandard. Efter fabriksåterställning krävs ny anslutning.

Inställningsmenyn

Via sidomenyn når du fler funktioner:

- Wifi- och nätverksinställningar
- Programuppdateringar
- Grundinställningar och kalibrering
- Hjälpsidor

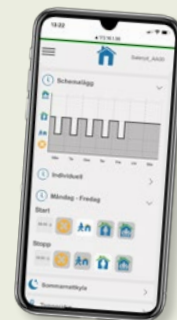

Läs mer om SD3 på
saleryd.se/smart-ventilation



Ansluta till styrsystemet SD3

SD3-styrsystemet har inbyggt wifi och kan enkelt anslutas från valfri smartenhet. Här följer steg-för-steg-instruktioner för hur du ansluter till systemet och börjar använda det.



STEG 1 - Ansluta till fläktens wifi

Alternativ 1: Via wifi

När du befinner dig inom räckhåll för fläktens nätverk, följ dessa steg för att ansluta med din mobil, surfplatta eller dator:

1. **Aktivera wifi** på din smartenhet.
2. Leta upp wifi-nätverket som börjar med "SD3_" i listan över tillgängliga nätverk*.
3. Välj nätverket och ange lösenordet: **abcd1234**

*OBSERVERA!

Wi-Fi-namnet kan vara kundanpassat.

Standard: Typskylten visar "Se WiFi-modul", och nätverksnamnet finns på WiFi-modulen under WIFI.

Kundanpassat: Namnet står på typskylten under "Wi-Fi network".

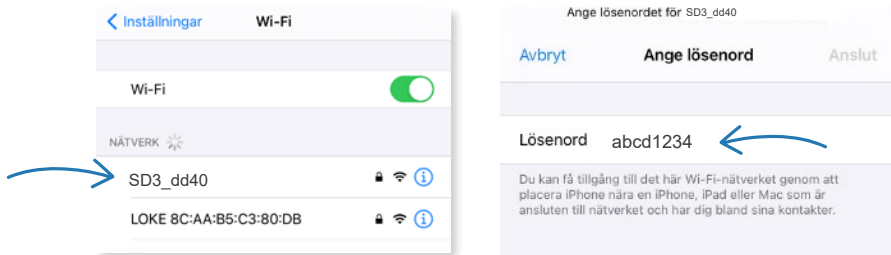

Alternativ 2: Via QR-kod

För att förenkla anslutningen kan du även använda QR-koden som finns på fläktens wifi-enhet. Så här gör du:

1. **Öppna kameran** på din mobil.
2. Rikta den mot den **övre QR-koden** på wifi-enheten.
3. En länk visas på skärmen – klicka på den för att öppna Wi-Fi-inställningarna.
4. Leta upp Wi-Fi-nätverket som börjar med "SD3..." i listan över tillgängliga nätverk*.
5. Välj nätverket och ange lösenord: **abcd1234**

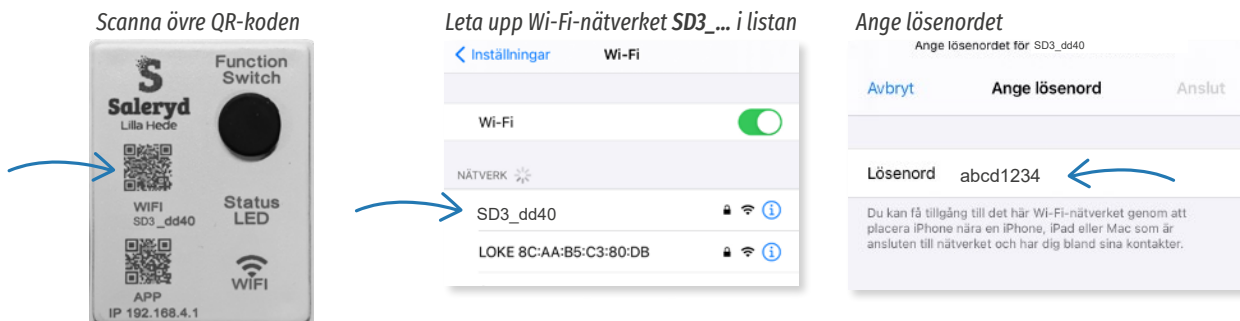

STEG 2 - ANSLUT TILL DEN VIRTUELLA KONTROLLPANELEN

När din smartenhet är ansluten till fläktens nätverk kan du enkelt styra SD3-styrssystemet via en webbläsare. Så här gör du:

Alternativ 1: Via webbläsaren

1. Öppna en **webbläsare** på din dator, surfplatta eller mobil. Vi rekommenderar Google Chrome för bästa kompatibilitet.
2. Skriv in följande adress i webbläsarens adressfält: **192.168.4.1**

Nu öppnas **startsidan för SD3 kontrollpanel**.

Alternativ 2: Via QR-kod

1. **Öppna kameran** på din mobil.
2. Rikta den mot den **nedre QR-koden** på wifi-enheten.
3. En länk visas på skärmen – klicka på den för att automatiskt öppna webbläsaren till rätt adress (192.168.4.1).

Nu öppnas **startsidan för SD3 kontrollpanel**.

Vi rekommenderar webbläsaren **Google Chrome** för bästa funktion.

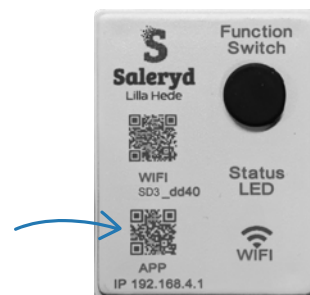
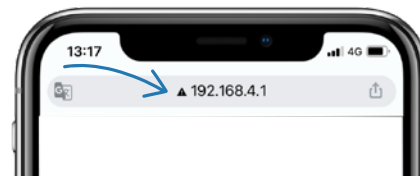

TIPS!

Lägg till styrsidan som bokmärke eller genväg på hemskärmen – då hittar du snabbt tillbaka nästa gång du vill styra aggregatet.

Felsökning

- » Om sidan inte laddas – kontrollera att du är ansluten till SD3s wifi-nätverk (namn som börjar med SD3...) och försök igen.
- » Kontrollera även att din **smartenhet och webbläsare är uppdaterade**. Äldre versioner kan påverka stabiliteten. Vi rekommenderar Google Chrome för bästa funktion.
- » En **varning om svag säkerhet** kan visas – detta är normalt, eftersom nätverket kommunicerar direkt (peer-to-peer) med aggregatet.
- » Om felmeddelandet **“Serveranslutning”** visas:
 - Kontrollera att wifi-modulen inte täcks av metall eller andra hinder.
 - Använd vid behov en förlängningskabel och placera wifi-modulen friare för bättre signalstyrka.

Ansluta SD3-styrssystemet till ett lokalt nätverk

För att förbättra räckvidden och få snabbare åtkomst till kontrollpanelen kan SD3-styrssystemet anslutas till husets befintliga wifi-nätverk. Så här gör du:

1. **Gå till kontrollpanelen** via webbläsaren.
2. Tryck på **menysymbolen** uppe till vänster.
3. Välj **Modul** i meny.
4. Under rubriken **WiFi-anslut**, fyll i:
 - Namn:** SSID (nätverksnamn)
 - Lösenord** till nätverket
5. Tryck på **Anslut**.

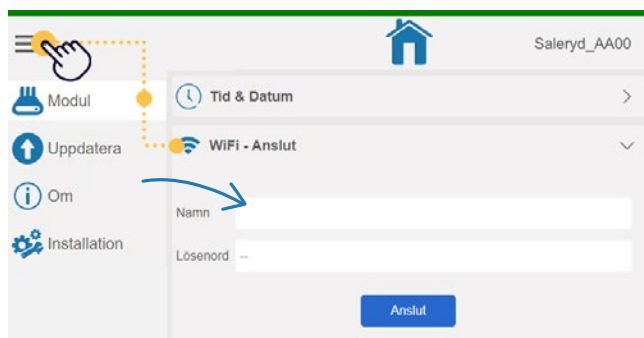

✓ Om anslutningen lyckas visas meddelandet: **Ansluten till [nätverksnamn]** längst ner i dialogrutan.

✗ Om anslutningen misslyckas visas inget bekräftelsemeddelande. Kontrollera då att nätverksnamn och lösenord är korrekt ifyllda, och försök igen.



Byta namn på fläkten/wifi-nätverket

Du kan ge enheten ett eget namn för enklare identifiering, t.ex. baserat på plats eller funktion. **Observera att namnet för fläkten och wifi-nätverket är detsamma.**

Så här byter du namn:

1. Gå till fläktens kontrollpanel och klicka på rubriken **Om**.
2. Skriv in det nya namnet i fältet **Namn**.
3. Tryck på **Ändra**.

Det nya namnet kommer nu att visas både i namnfältet och uppe till höger på skärmen, samt användas i nätverkslistan för wifi.

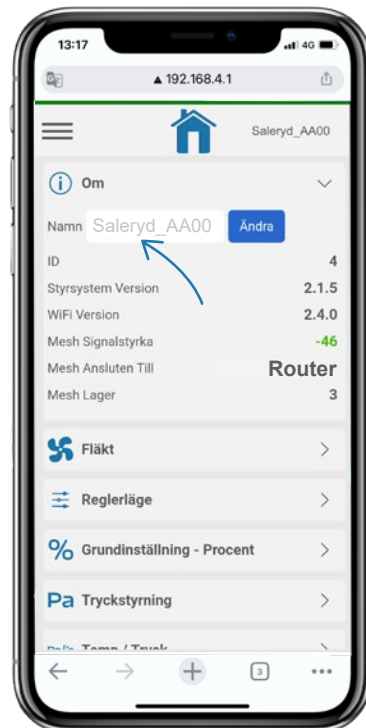

Byta lösenord

För att ändra lösenordet till wifi-nätverket, följ dessa steg (se bilder nedan):

1. I kontrollpanelen, tryck på **menysymbolen** uppe till vänster för att gå till **inställningsmenyn**.
2. Välj **Modul - WiFi-accesspunkt**.
3. Skriv in det nya lösenordet i fältet och tryck på **Ändra**.

Regler för lösenordet:

- » Lösenordet måste vara mellan 8 och 64 tecken
- » ÅÄÖ samt ääö kan inte användas
- » Mellanslag är tillåtet, men undvik att avsluta lösenordet med ett mellanslag
- » Du kan blanda gemener och versaler (små och stora bokstäver).

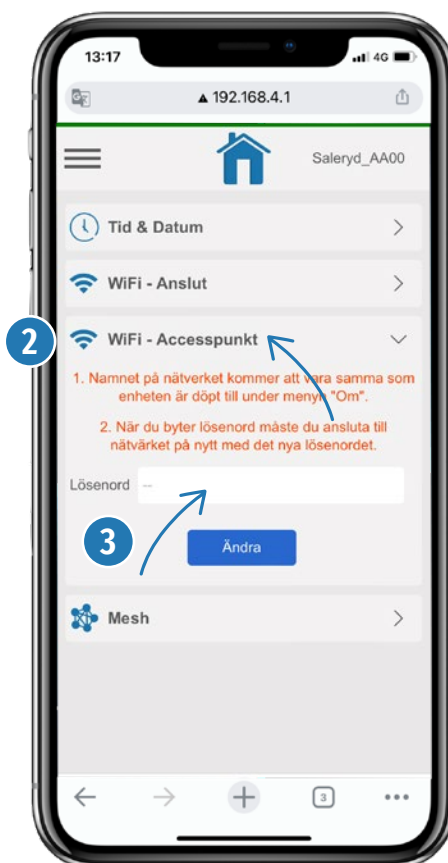
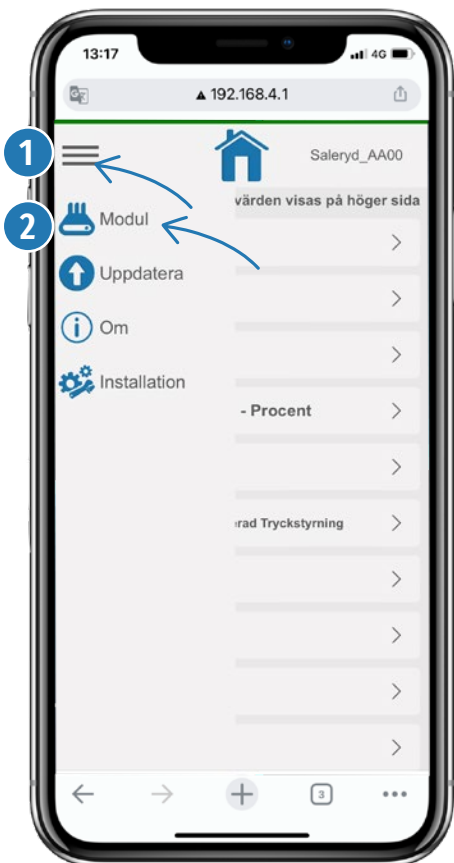

Återställa lösenordet

Om du har glömt eller råkat skriva in fel lösenord kan du återställa inställningarna till fabriksstandard direkt via knappen på wifi-modulen. Gör så här:

1. Tryck på knappen **Function switch** på modulen **fyra gånger** tills LED-lampan blinkar **orange** (sekvensen är: blå → gul → rosa → orange).
2. **Håll sedan knappen intryckt** ca 5 sek tills lampan lyser **grönt**.
3. Lösenord och ID är nu återställt till fabriksinställningar.
4. Du kan nu ansluta på nytt med:

Nätverksnamn (SSID): SD3_XXXX (står angivet på wifi-modulen)

Lösenord: **abcd1234**



Parkoppling väggsändare och rörelsedetektor



Frånvaro/Närvaro



Vädring

För att underlätta styrningen kan systemet kompletteras med trådlösa tryckknappar, som används för att aktivera frånvaro, närvaro eller vädring. Utöver detta finns en rörelsedetektor som kan parkopplas till önskad funktion. Varje knapp identifieras med ett unikt ID, och kopplas till en specifik funktion.

Så här parkopplar du en väggsändare:

1. Gå till **Tillbehör > Fjärrströmbrytare** i kontrollpanelen.
2. Tryck på **Parkoppla** vid önskad funktion.
3. Tryck kort på motsvarande **knapp på väggsändaren** inom 5 sekunder.
4. En ID-adress visas som bekräftelse när parkopplingen lyckats.

Om du råkar parkoppla fel funktion kan du när som helst trycka på **Återställ** och göra om parkopplingen.

Ställa in frånslagstimer för Vädringsfunktionen

Knappen för Vädring kan programmeras så att den automatiskt skickar en AV-signal efter en viss tid – en så kallad frånslagstimer.

Detaljerade instruktioner för hur du ställer in detta finns i det informationsblad som medföljer vädringsknappen.

Parkoppling rörelsedetektor

Avsedd för inomhusbruk. Vid rörelse skickas en PÅ-signal till den parkopplade wifi-modulen. Timern aktiveras för den funktion som har konfigurerats. För mer information, se även manualen som medföljer funktionsknappen.

1. Placera rörelsedetektorn i det rum där rörelse ska detekteras.
2. Öppna bakstycket genom att lossa skruven.
3. Sätt i batteriet (medföljer i förpackningen).
4. Tryck på inlärningsknappen.
5. Parkoppla rörelsedetektorn med önskad funktion enligt beskrivningen ovan för väggsändare.

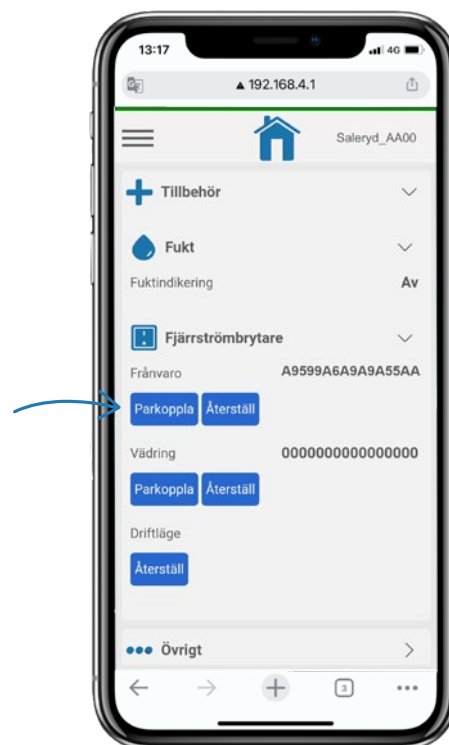

Rörelsedetektor

Wifi-modul: Meny och funktioner

Wifi-modulen har en inbyggd menyfunktion som du styr med den lilla knappen märkt **Function Switch**. Genom att trycka ett visst antal gånger bläddrar du mellan olika menyval. Håll knappen intryckt i ca 2 sekunder för att aktivera det valda menyalternativet.

LED-lampan på modulen växlar färg för att visa vilket menyval du befinner dig i.



Status LED-lampa

- Normal drift
- Larm/Fel inmatning
- Parkoppling
- Växla driftläge LOKAL/MESH
- Hitta-mig-ljus
- Fabriksåterställning

Funktioner i meny

ANTAL TRYCK	LED-FÄRG/ ANTAL BLINK	MENYVAL	FUNKTION VID LÅNGT TRYCK (ca 2 sekunder)
1	● Blå (1)	Parkoppling	Starta/stäng av parkoppling för mesh
2	● Gul (2)	Växla LOKAL ↔ MESH	Växla mellan Lokalt läge och FanPortal-läge
3	● Rosa (3)	Hitta-mig-ljus	Tänd/släck indikatorlampa i Kontrollpanel/FanPortal
4	● Orange (4)	Fabriksåterställning	Återställ till fabriksinställningar (håll i 5 sekunder)
5		Avsluta meny	Avslutar menyträdet utan att göra några ändringar

Beskrivning av funktioner i meny

Parkoppling (Blå)

Aktiverar parkoppling till mesh för att sedan kunna växla driftläge.

Knaptryck: 1

- Tryck 1 gång på Function Switch för att komma till menyval för Parkoppling. Den blå LED-lampan blinkar 1 gång.
- Håll inne knappen ca 2 sekunder för att växla på/av parkoppling till mesh.
- När parkopplingen lyckats blinkar lampan **grönt**.
- Misslyckas parkopplingen lyser lampan **rött**. Testa igen eller flytta närmare annan enhet.

OBS! Fläkten är fortsatt i lokalt läge även om parkoppling är aktiv, tills du växlar driftläge, se nedan.

Växla driftläge (Gul)

Växlar mellan **Lokalt läge** (åtkomst till fläkt via IP-adress) och **Mesh-läge** (styrning via FanPortal).

Knapptryck: 2

1. Tryck 2 gånger på Function Switch för att komma till menyn för Växla driftläge. Den gula LED-lampan blinkar 2 gånger.
2. Håll inne knappen ca 2 sekunder för att växla till Mesh-läge.
3. Lampan lyser **grönt** när växlingen är klar. Upprepa för att byta tillbaka.

Hitta-mig-ljus (Rosa)

Om funktionen är aktiverad i Kontrollpanelen eller FanPortal (under Övrigt) lyser indikatorlampan rosa, så att du enkelt ser vilken fläkt du arbetar med. Du kan även tända/släcka lampan direkt på modulen så här:

Knapptryck: 3

1. Tryck 3 gånger på Function Switch för att komma till menyn för Hitta-mig-ljus. Den rosa LED-lampan blinkar 3 gånger.
2. Håll inne knappen ca 2 sekunder för att växla mellan tänd/släckt.

Fabriksåterställning (Orange)

Återställer modulen till fabriksinställningar.

Knapptryck: 4

1. Tryck 4 gånger på Function Switch för att komma till menyn för Fabriksåterställning. Den orange LED-lampan blinkar 4 gånger.
2. Håll inne knappen ca 5 sekunder för att genomföra fabriksåterställning.

Gå ur menyn

Avslutar menyträdet utan att göra några ändringar.

Knapptryck: 5

1. Tryck 5 gånger på Function Switch för att komma ur menyn och återgå till normalläge.

KOMPLEMENT OCH TILLBEHÖR SD3

Trådlösa väggsändare

Smidiga tryckknappar för manuell styrning av ventilation vid närvaro, frånvaro och vädring. Kommunicerar trådlöst via wifi, är batteridrivna och monteras utanpåliggande med tejp eller skruv – direkt på vägg eller apparatdosa.



Rörelsedetektor

TBTA-0023 trådlös rörelsedetektor för rum som kräver tillfälligt ökad behovsstyrd ventilation, t.ex. såsom konferensrum och samlingsalar.



Sommarnattkyla

Enkel metod för att tillföra sval uteluft under natten. Luftflödet ökas automatiskt under inställda tider och temperaturer för att kyla bostaden med nattens svalare luft.



Rumshygrostat för fuktforcering i badrum

Elektromekanisk rumshygrostat för fuktforcering. Ställbart börvärde mellan 35–95 % relativ luftfuktighet (RH). Ansluts till styrsystemets forceringsingång.



Fuktgivare kanal

Sensor som reagerar automatiskt på förhöjda fukthalter i inomhusmiljön, till exempel från badrum. Givaren justerar ventilationen efter behov för att effektivt transportera bort fukt och motverka kondens och mögelbildning.

Förlängningskabel för temp-/fuktgivare

Används för att flytta givaren till en annan plats vid behov. 10 meter.

Förlängningskabel för wifi-signal

Möjliggör omplacering av wifi-modulen i de fall signalstyrkan behöver förbättras eller är otillräcklig. 10 meter.

Trafolåda för 3-fasmatning utan noll-ledare

Används för att generera nolla för fläkstens inbyggda 230V styrsystem. Optimal t.ex. vid utbyte av äldre 3-fas fläktar där noll-ledare fram till fläkten saknas.

SPECIFIKATION

ARTIKELNR

Väggsändare Frånvaro/Hemma-läge	TBTA-0021
Väggsändare Vädring (timer)	TBTA-0022
Väggsändare Braskaminsfunktion (timer)	TBTA-0024
Rörelsedetektor	TBTA-0023
Sommarnattkyla	TBF-0050
Rumshygrostat 35 ... 95 %RH	TBF-0024
Fukt-/temperaturgivare frånluft, kanalmont.	TBF-0058
Förlängningskabel temp-/fuktgivare 10 m	TBF-0060
Förlängningskabel wifi-signal 10 m	PKP426-01
3-fas 400V trafo till 1-fas 230V styr	TBF-0055



FanPortal®

Styr alla frånluftsfläktar - trådlöst och flexibelt

FanPortal är Saleryds trådlösa styrsystem för fastigheter där flera fläktar samverkar. Genom ett självgenererande mesh-nätverk kan fläktarna kopplas ihop och styras centralt från en enda smartenhet*. Det gör det enkelt att hantera allt från små byggnader till större fastighetsprojekt – med full systemöversikt och kontroll i realtid.

VAD ÄR FANPORTAL?

Lokal styrning och översikt av flera fläktar

Systemet har en central översikt som ger en detaljerad bild av alla fläktar i FanPortal. Här kan du se om det finns aktiva larm på någon av enheterna. Du får även information om temperaturer och driftlägen på respektive fläkt, vilket underlättar analys, felsökning och bidrar till energibesparing.

Automatiskt, självgenererande mesh-nätverk

Nätverket skapas automatiskt, vilket minskar installation-skostnaderna. Systemet har en naturlig redundans som gör att signalerna automatiskt omdirigeras om någon enhet tas bort eller blir strömlös.

Trådlös och snabb installation

Eliminerar behovet av omfattande kabeldragning mellan fläktar och kanalinstallationer. Det gör systemet enkelt att installera även i befintliga byggnader.

Lätt att bygga ut och anpassa

Lätt att lägga till fler enheter eller förbättra områden med dålig täckning utan att dra kablar eller göra andra förändringar. Varje gateway kan hantera upp till 30 fläktar i samma nätverk.

Stöd för Modbus TCP/IP och BMS

FanPortal har inbyggt stöd för Modbus TCP/IP och kan kopplas till befintliga BMS-, DUC- eller SCADA-system för en komplett lösning inom fastighetsautomation.

- » Lokalt mesh-nätverk
- » Stöd för Modbus TCP/IP
- » Ingen app eller molntjänst
- » Inga abonnemangskostnader



FanPortal Gateway

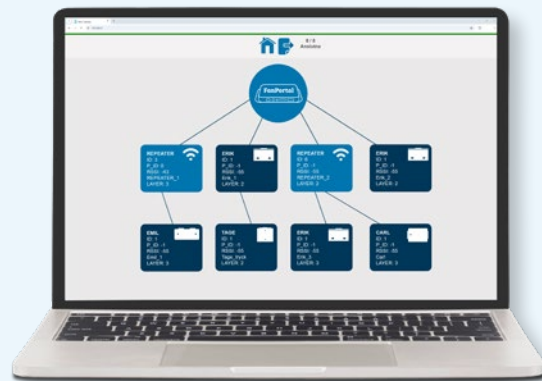

FanPortal kontrollpanel

SPECIFIKATIONER

- Räckvidd mellan enheter:** Upp till 30 meter inomhus, upp till 150 meter fri sikt
- Radiofrekvens wifi:** 2,4 Ghz
- **Antal enheter/gateway:** Upp till 30 st inklusive repeaters, max 10 lager.
Behövs fler än 30 fläktar = fler gateways



* FanPortal och SD3 fungerar som lokalt system och får inte anslutas till internet.

Från enskild fläkt till full fastighetsintegration

SD3 kan användas fristående (peer-to-peer), eller byggas ut med FanPortal och Modbus – beroende på fastighetens behov.

Oavsett om du börjar med en enda fläkt eller ett större fastighets-system, kan FanPortal skalas upp steg för steg – hela vägen till fjärrstyrning och integration i övergripande system.

FUNKTIONER PER NIVÅ	PEER-TO-PEER NIVÅ 1	LOKAL MESH NIVÅ 2	MODBUS MESH NIVÅ 3
	Wifi	FanPortal	FanPortal
WIFI <i>Uppkoppling via lokal wifi</i>	JA	JA	JA
TRÅDLÖST STYRSYSTEM SD3/ KONTROLLPANEL <i>Via dator, surfplatta, mobil</i>	JA	JA	JA
FANPORTAL <i>Lokal styrning av fläktnätverk</i>	NEJ	JA	JA
STÖD FÖR MODBUS TCP/IP <i>Fjärrstyrning av fläktnätverk</i>	NEJ	NEJ	JA
MAX ANTAL ENHETER <i>Vid FanPortal enheter/gateway**</i>	1 ST	UPP TILL 30 ST**	UPP TILL 30 ST**

NIVÅ 2 - Lokalt mesh-nätverk

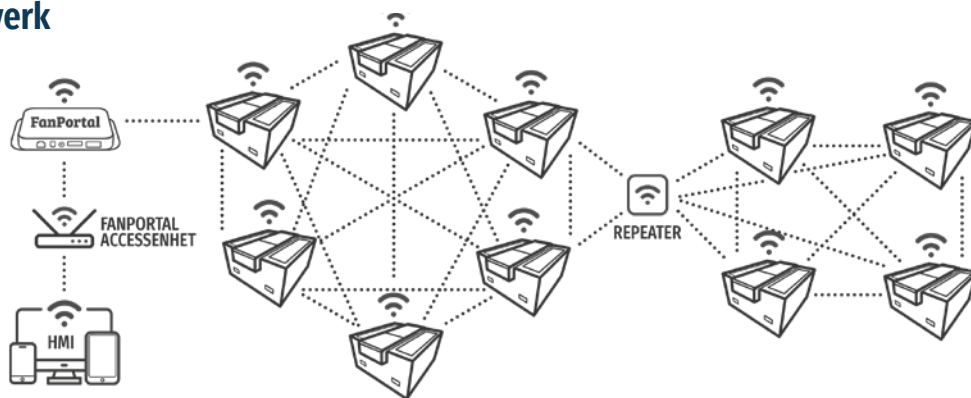

NIVÅ 3 - Modbus + mesh-nätverk

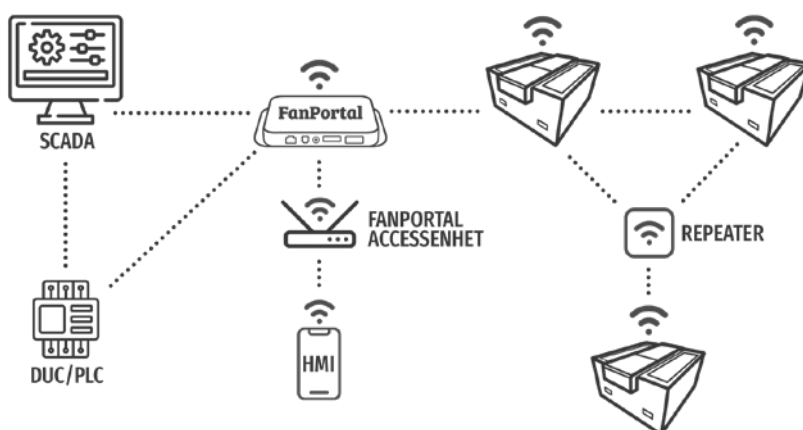

Läs mer om FanPortal på Saleryds hemsida: saleryd.se/fanportal



Att bygga Mesh-nätverk med FanPortal

Vid uppbyggnad av ett mesh-nätverk med FanPortal finns vissa förutsättningar att ta hänsyn till för att säkerställa stabil och tillförlitlig kommunikation.

Upp till 10 lager

FanPortal kan hantera upp till 10 lager i nätverket, där ett lager motsvarar minst en fläkt. Om flera fläktar finns inom samma lager ökar systemets redundans, vilket förbättrar kommunikationen vid eventuella störningar.

Struktur och placering i nätverket

För bästa funktion bör nätverket byggas i **pyramid-, stjärn- eller nätformation**. Den minst fördelaktiga strukturen är när alla fläktar placeras på rad, eftersom det kan leda till sämre signalstyrka och fördröjningar.

Vid linjär installation (fläktar på rad) bör FanPortal-gatewayen placeras centralt, så att antalet lager blir så jämnt fördelade som möjligt åt båda håll, se nästa sida.

Exempel på olika nätverks-strukturer

Nätverk i formation

I exemplet nedan skapas högre redundans genom att flera fläktar placeras i det första lagret. Om en fläkt i 1:a lagret faller bort, kan FanPortal fortfarande kommunicera med de återstående fläktarna i samma lager.

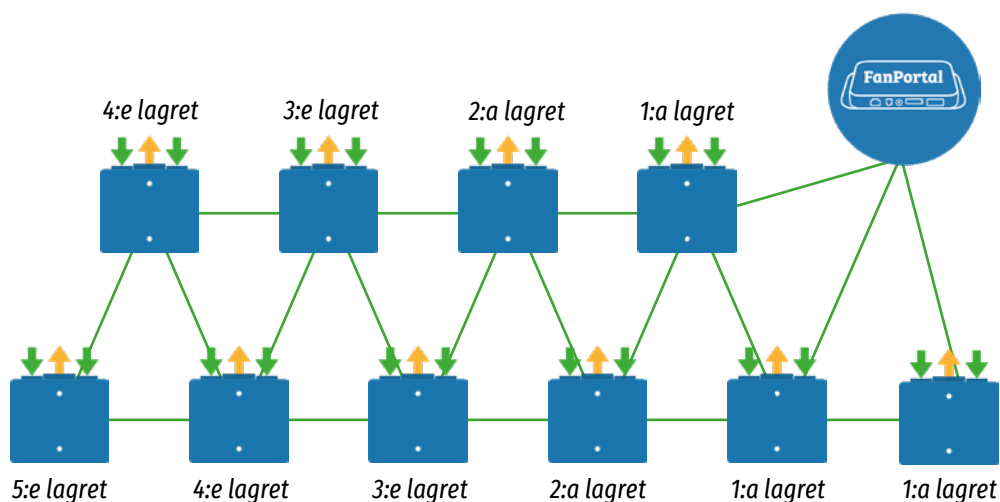

Nätverk på rad - med viss redundans

Följande exempel har en kraftigt försämrad redundans om en fläkt i 1:a lagret försvinner ur systemet. FanPortal måste då nå en fläkt i andra lagret för att kunna fortsätta kommunicera med fläkten i 3:e lagret.

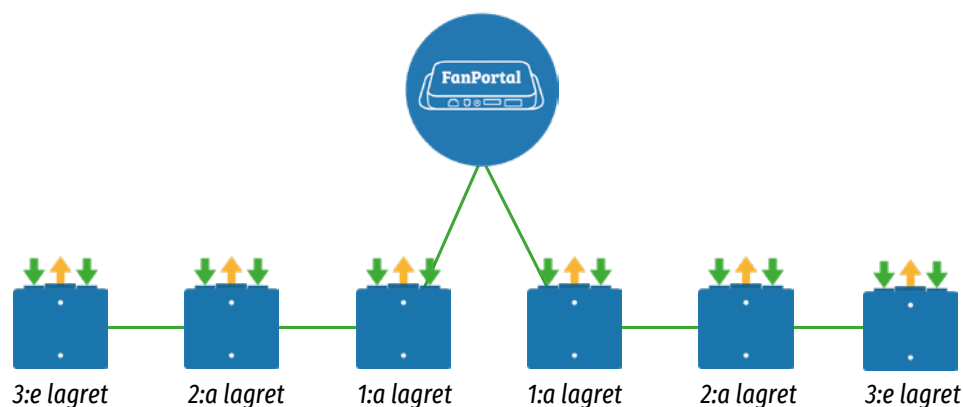

För komplett manual av
Styrsystem FanPortal gå till
saleryd.se/produktarkivet



Nätverk på rad - dåligt exempel

I detta exempel finns ingen redundans. Om fläkten i 1:a lagret faller bort, bryts hela kommunikationskedjan. FanPortal kan då inte nå någon fläkt i 2:a lagret, vilket innebär att hela systemets kommunikation faller.



Denna typ av linjär uppbyggnad bör undvikas om inte särskilda skäl föreligger, eftersom den innebär en hög sårbarhet.

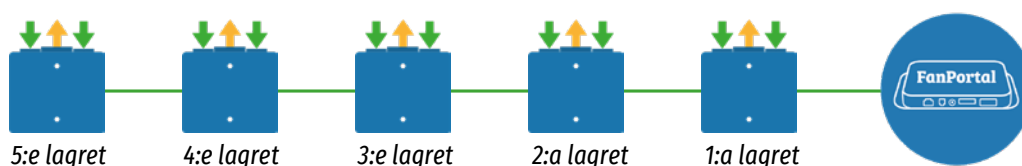

KOMPLEMENT FANPORTAL

FanPortal Gateway

Huvudenheten i FanPortal-systemet som ansluter trådlöst till fläktarna och vidare till fastighetens automationssystem via Modbus TCP/IP (Ethernet). Den möjliggör central styrning och övervakning.

FanPortal Accessenhet

Fungerar som en accesspunkt för att ansluta en smartphone, surfplatta eller laptop till FanPortal från en central plats i byggnaden. Om det redan finns ett lokalt wifi-nätverk i byggnaden kan detta nätverk användas som accesspunkt för FanPortal.

Repeater

Förlänger nätverkets räckvidd genom att repetera signalen. Används där fläktarna sitter långt ifrån varandra för att säkerställa kommunikation.

Repeater IP65

En robust version av Repeatern för dammiga och fuktiga miljöer. För tuffa industriella eller utomhusmiljöer där skyddsklass IP65 krävs.

Förinställt ID/lösenord

Varje enhet levereras med ett unikt ID och lösenord för säker inloggning vid första installationen och förhindrar obehörig åtkomst.

Förprogrammering

Vid behov kan ingående fläktar parkopplas till FanPortal direkt i fabrik, enligt installationsplan för fastigheten i fråga. Fläktar levereras adresserade vilket gör att systemet är klart att användas direkt vid installation.

SPECIFIKATION

ARTIKELNR

FanPortal Gateway	TBF-0200
FanPortal Accessenhet	TBF-0202
Repeater	TBF-0205
Repeater IP65	TBF-0205IP
Förinställt ID/lösenord	TBF-0210
Förprogrammering	TBF-0220



TILLSYN OCH UNDERHÅLL

Allmänt

Kontrollera regelbundet att fläkten arbetar jämnt och utan vibrationer genom hela arbetsområdet. Om fläkten går ojämnt, har dålig kapacitet eller vibrerar är det tecken på fel eller nedsmutsning. Tillkalla behörig installatör eller elektriker för åtgärd.



FARA

Service och reparationer utöver normal tillsyn får endast utföras av fackman. Vid elektriska ingrepp krävs behörig elektriker.



FARA

Fläkthjulet är en rörlig del. Stäng av produkten och fränskilj spänningen innan allt arbete. Vänta minst 5 minuter tills fläkthjulet stannat och varma delar svalnat.

Garanti

Eventuella garantianspråk ska alltid åtföljas av produktens serienummer och typbeteckning. Garantin gäller inte för skador som uppstått på grund av felaktig installation eller bristande underhåll i strid med denna manual.

Underhåll - allmänt

- Fläkt och hölje ska rengöras vid behov, minst en gång per år, för att undvika obalans och onödigt slitage på motorn.
- Fläktlagren är underhållsfria och behöver endast bytas ut om de är skadade.

Viktigt:

- Använd aldrig högtryckstvätt, vatten, ånga eller vassa föremål vid rengöring.
- Kontrollera att fläkthjulets balansvikter sitter kvar och att fläktbladen inte är böjda.
- Lyssna efter onormala ljud vid drift.

Felsökning

Följ nedan felsökningsschema. Kan felet inte lokaliseras genom detta, kontakta Saleryd support.

PROBLEM	ORSAK	ÅTGÄRD
Produkten vibrerar onormalt mycket	Fläkthjulet är smutsigt.	Rengör fläkthjulet försiktigt.
	Kullagren i motorn är skadade.	Byt ut kullagren.
Luftflödet är otillräckligt	Filter i spiskåpa/kanalsystem är igensatt.	Rengör eller byt filter.
	För högt motstånd i kanalsystemet.	Rengör kanaler. Lokalisera och åtgärda eventuella förträngningar.
	Styrsignal till fläkten är för låg.	Kontrollera att styrsignalen är 10V vid max hastighet på spiskåpan.
Fläkt roterar inte	Ingen spänning till produkten.	Kontrollera säkring och jordfelsbrytare.
	Fläkten roterar inte fritt.	Demontera fläktinsatsen och kontrollera att motorn snurrar fritt i omonterat läge.
Larm (fläktar med styrsystem SD3)	Felmeddelande visas i webbgränssnittet.	Följ åtgärder enligt felmeddelande.

Reparationsarbeten

Fläktinsatsen på takfläkt ERIK är konstruerad för att enkelt kunna demonteras och flyttas till en bekväm arbetsyta.



AKTAS

Utför inte reparationsarbeten på hög höjd. Risk för nedfallande delar och personskador!

Demontera fläktenheten

Fläktenheten kan enkelt demonteras för rengöring eller reparation. Se även anvisning på nästa sida.

- Storlek 041-063: Lyft fläktinsatsen rakt uppåt.
- Storlek 081-102: Lossa M8-bultarna som fixerar fläktinsatsen mot vibrationsdämparna, och lyft därefter ur fläktinsatsen.

Återmontering

Montera i omvänd ordning:

- Kontrollera att gummibussningarna är centrerade över styripinnarna innan fläktinsatsen trycks på plats.
- Kontrollera att fläkthjulet snurrar fritt innan utloppsgallret återmonteras.

Efter avslutat arbete

- Kontrollera att beröringsskydd är korrekt monterade.
- Kontrollera att låsskruvar för inspektion är monterade och åtdragna med verktyg.

Driftsättning

- Anslut stickproppen och slå på säkerhetsbrytaren.
- Kontrollera att fläkten startar.
- Kontrollera att motorn arbetar jämnt, utan onormalt buller.

Demontering av fläktsats

Omfattning

Takfläkten är utrustad med en komplett fläktinsats som enkelt kan lyftas ur vid reparation eller byte av komponenter. Alla elektriska anslutningar kan lämnas intakta – hela insatsen lyfts upp från taket och tas med ner för arbete.

Modeller 081-102 har ett liknande förfarande men skiljer sig genom att fläktinsatsen är monterad med skruvade gummidämpare.

Verktyg som behövs:

Skruvdragare eller bitshållare.

Torx T20 och T25

Liten plattmejsel (för tryckslangar)

Steg 1 - Förberedelser

Säkerställ att fläkten är helt fränkopplad innan arbetet påbörjas.

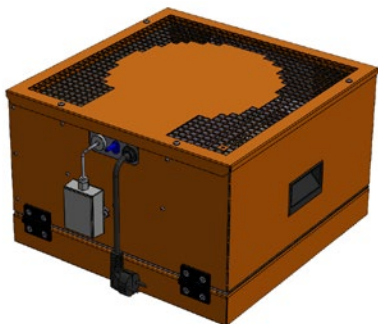

Steg 2 - Demontera utloppsgaller

Skruva ur skruvarna som håller galleret. Säkerhetsvajern förhindrar att det faller när det lossas.

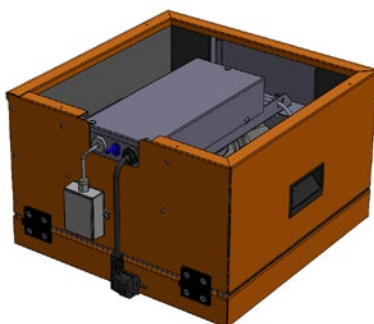

Steg 3 - Koppla loss givare

Skruva ur den ena skruven som håller WiFi-modulen och lossa den andra så att modulen kan hänga kvar i kabeln. Dra ur utgivaren från sitt fäste.

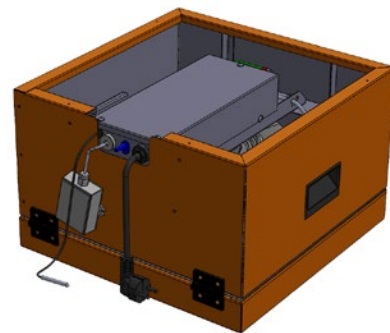

Steg 4 - Fränkoppla kablar och slangar

Lossa jordkabeln (a) mellan fläktbryggan och höljet. Lossa även genomföringen (b) för tryckslangen till bottenlådan samt tryckslangen till inloppskonan (c). (Slang c finns ej på modell 041).

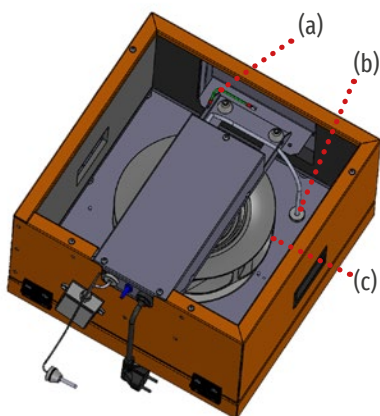

Steg 5 - Lossa fläktinsats

Insatsen hålls av fyra styrtappar. Dra fläkten rakt upp, kontrollera att kablar och slangar inte fastnar.

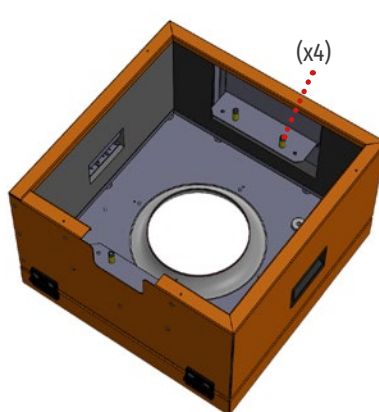

Steg 6 - Lyft ur för arbete

Nu är fläktinsatsen fri och kan tas ner till säker arbetsyta.

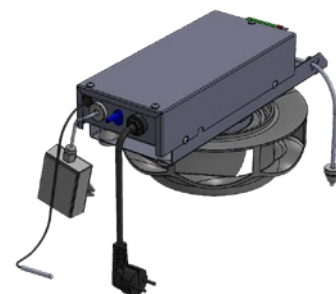

Steg 7 - Återmontering

Montera tillbaka i omvänd ordning. Kontrollera att fläkthjulet kan rotera fritt innan utloppsgalleret monteras.

PROTOKOLL

PROJEKTINFORMATION	ANLÄGGNING	INJUSTERING UTFÖRD AV
NAMN	PRODUKT	FÖRETAG
ADRESS	SERIENUMMER	ADRESS
POSTADRESS	ÄRENDENUMMER	POSTADRESS
HUSTILLVERKARE	PROJEKTID/AVTALSNUMMER	UTFÖRD AV
TELEFON	FASTIGHETSBECKNING	DATUM

Parametervärde

DRIFTPARAMETER	GRUNDINSTÄLLNING	INSTÄLLT VÄRDE
Fläktar styralternativ 0-10V	70%	
Fläktar SD3 styrsystem	Utetemperaturkompenserad Tryckreglering	
Frånvaro	30%	
Normal	70%	
Vädning	90%	
Tryckreglering	150Pa	
Tryckreglering sommar	150Pa	
Utetemp. brytpunkt sommar	+10	
Tryckreglering vinter	120Pa	
Utetemp brytpunkt vinter	-10	
Sommarnattkyla	23:30-12.00	
Innetemp start/stopp	25/18	
Utetemp start/stopp	20/10	
Driftprocent (Vädning)	90%	
Driftläge sommarnattkyla	Av	
Wifi-nätverk	192.168.4.1	
Lösen	abcd1234	
Fläkt ID	Se MAC adress wifi-modul	

SIGNERING OCH ÖVERLÄMNANDE

Produktens serienummer: _____

Produktens artikelnummer: _____

Ansvarig installatör: _____

Installerande företag: _____

Ort & datum: _____

Användare/kund: _____

Installationsadress: _____

Ort & datum: _____



AVFALLSHANTERING

Avfall från elektrisk och elektronisk utrustning kallas WEEE (Waste of Electrical and Electronic Equipment).
Produkten ska lämnas in för återvinning enligt följande anvisning på avfallshanteringsplats för elutrustning.

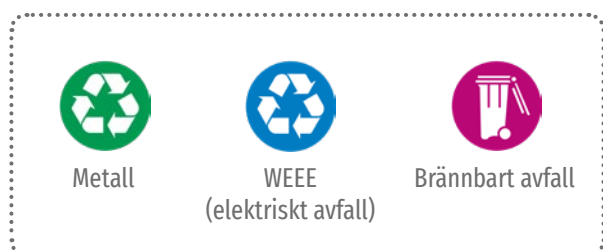
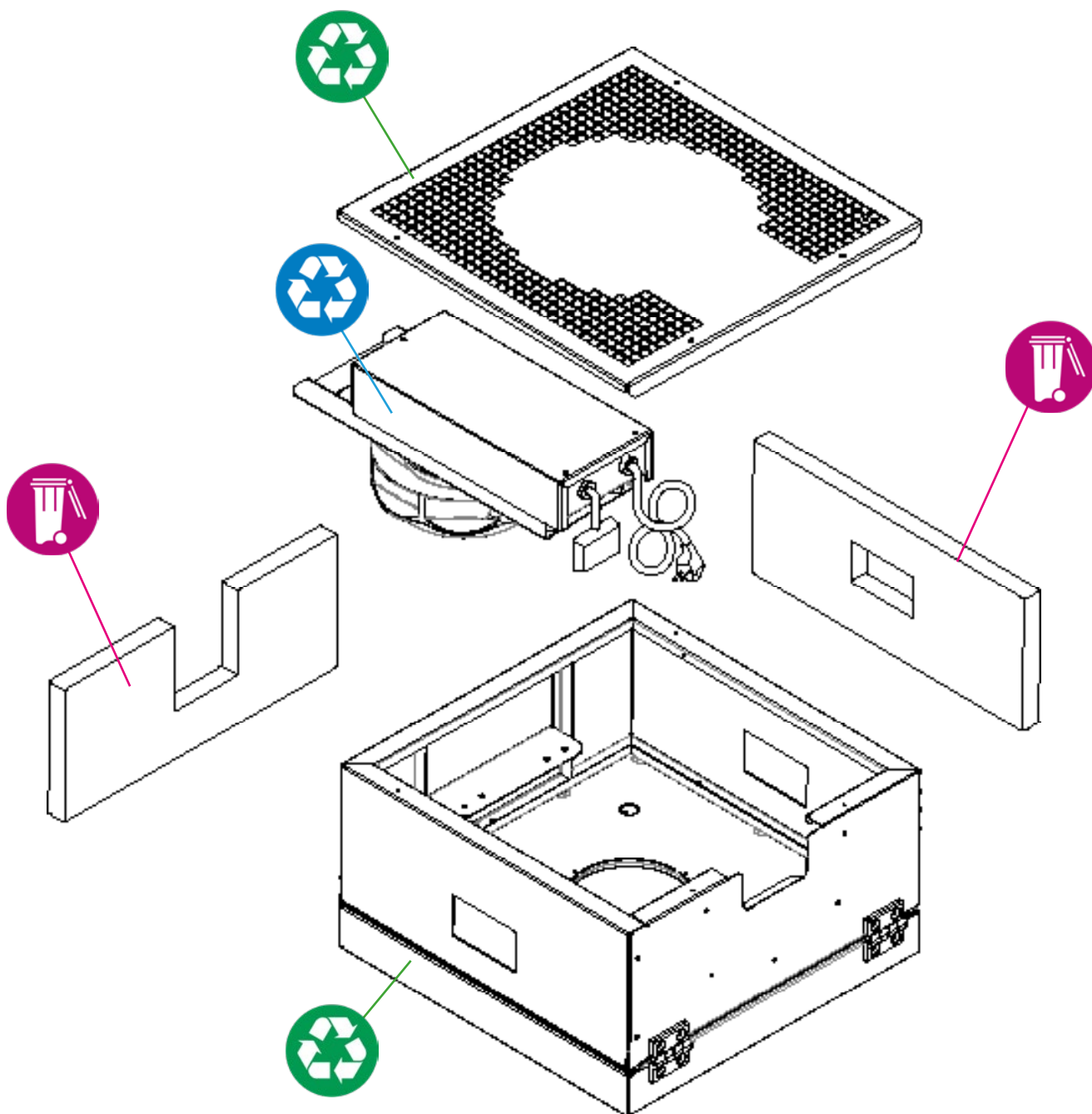

EU-FÖRSÄKRAN OM ÖVERENSSTÄMMELSE

Tillverkare

Företag: C Saleryd AB
Adress: Saleby Lilla Hede 1, 531 93 LIDKÖPING

Försäkrar att

Produkterna: **Enkelriktad ventilationsenhet NRVO: ERIK**
Överensstämmer med följande direktiv och standarder:

Maskindirektivet 2006/42/EG:

EN ISO 12100:2010

Maskinsäkerhet - Allmänna konstruktionsprinciper
- Riskbedömning och riskreducering

EN 60335-1:2012 +A11

Elektriska apparater för hushåll och liknande
- Säkerhet del 1: Allmänna krav

EN 60335-2-80:2003 + A1 + A2

Elektriska apparater för hushåll och liknande - Särskilda krav för fläktar

EN 50106:2008

Elektriska hushållsapparater och liknande bruksföremål
- Säkerhet - Anvisningar för tillverkningskontroll

EMC Direktiv 2014/30/EU:

EN 62233 (2008)

Hushållsapparater och liknande bruksföremål
- Mätning av elektromagnetiska fält med avseende på exponering

EN 61000-6-2:2019

Elektromagnetisk kompatibilitet (EMC) - Del 6-2: Generella fordringar -
Immunitet hos utrustning i industrimiljö

EN 61000-6-3:2021

Elektromagnetisk kompatibilitet (EMC) - Del 6-3: Generella fordringar -
Emission från utrustning i bostäder, kontor, butiker och liknande miljöer

EN 61000-3-2:2019 + A1:2021

Elektromagnetisk kompatibilitet (EMC) - Del 3-3: Gränsvärden -
Begränsning av spänningsfluktuationer och flimmar i lågspänningsdistributionssystem förorsakade av apparater med märkström högst 16 A per fas utan särskilda anslutningsvillkor

EN 61000-3-3:2013

Elektromagnetisk kompatibilitet (EMC) - Del 3-3: Gränsvärden -
Begränsning av spänningsfluktuationer och flimmar i lågspänningsdistributionssystem förorsakade av apparater med märkström högst 16 A per fas utan särskilda anslutningsvillkor

Radioutrustningsdirektiv 2014/53/EU:

ETSI EN 300328 V2.2.2 (2019-07)

Bredbandsöverföringssystem; Dataöverföringsutrustning som arbetar i
2,4 GHz-bandet; Harmoniserad standard för tillgång till radiospektrum

ETSI EN 301 489-17 V3.2.4 (2020-09)

ElectroMagnetic Compatibility (EMC) standard för radioutrustning och
tjänster; Del 17: Särskilda villkor för bredbandsdataöverföringssystem; Harmoniserad standard för elektromagnetisk kompatibilitet

ETSI EN 301489-1 V2.2.3 (2019-11)

ElectroMagnetic Compatibility (EMC) standard för radioutrustning och
tjänster; Del 1: Gemensamma tekniska krav; Harmoniserad standard
för elektromagnetisk kompatibilitet

Ecodesigndirektivet 2009/125/EG:

1253/2014

Krav på ekodesign för ventilationsenheter

ROHS Direktiv 2011/65/EU

Begränsning av användning av vissa farliga ämnen i elektrisk och
elektronisk utrustning

Följande andra standarder har tillämpats:

EN 13141-7:2021

Ventilation i byggnader - Prestandaprovning av komponenter/
produkter för bostadsventilation

Produkten skall vara installerad använd och underhållen i enlighet
med anvisningar för installation och underhåll samt gällande
föreskrifter

Behörig att sammanställa teknisk dokumentation:

Namn: C Saleryd AB

Adress: Saleby Lilla Hede 1
531 93 LIDKÖPING

Signatur:

Saleby 2024-08-15



Christer Saleryd VD



OM SALERYD AB



Saleryd AB utvecklar och tillverkar produkter inom ventilation som ligger i översta toppskiktet när det gäller energieffektivitet, prestanda och innovation.

Svensk tillverkning

Produkterna tillverkas i Saleby utanför Lidköping, mitt i hjärtat av den västgötska landsbygden.

Saleryd grundades 2017, och även om det är ett relativt ungt företag bär de med sig över 60 års samlad erfarenhet av utveckling, konstruktion och tillverkning inom bostadsventilation.

Kvalitet och hållbarhet

Produkter är byggda för att hålla länge, vara enkla att underhålla och samtidigt minimera miljöpåverkan. De är energieffektiva för att ge användaren god driftsekonomi – utan att kompromissa med komforten.

Smarta stysystem

Med behovsstyrda lösningar – där det integrerade styrsystemet eller externa givare anpassar luftflödet efter det faktiska behovet – får du utmärkt inomhusklimat med lägre energiförbrukning.



Auktoriserade återförsäljare
av Saleryd Takfläkt ERIK
i Region SYDVÄST



KONTAKT

Peter Hammer
031-67 55 20
peter.hammer@rec-indovent.se

Mimmie Helsner
031-67 55 14
mimmie.helsner@rec-indovent.se

SUPPORT

Per Herrmann
031-67 55 00
per.herrmann@rec-indovent.se

Medlem i



Svensk Ventilation
Bransch i samverkan

REC Indovent förbehåller sig rätten till ändringar i specifikation och konstruktion utan föregående meddelande.

REC Indovent AB

Kärragatan 2 SE-431 53 Mölndal,
Sweden
Tel: +46 31 67 55 00

Certifierade enligt ISO 9001/14001



*Din partner inom klimatsmarta
lösningar för framtidens byggnader*

www.rec-indovent.se